

TOTO

保证书

本书是对所记载的内容进行免费修理的保证。在保修期内，如发生故障，请出示本保证书以要求维修。

客户	姓名			
	地址	邮编	电话	
专卖店的名称				
购买日期	年	月	日	
型号	T114CU22 V1NW			
进口商	东陶（中国）有限公司			
地址	北京市朝阳区光华路1号 北京嘉里中心北楼1915室			
产地	日本			
保证期	自购买日起：保修期为1年。			

★致客户

*若上栏内容未记全，该保证书视为无效。因此请用户购买时对记入内容进行确认。

*本保证书中的保修项目仅限于保证书中所约束的免费项目进行维修。

免费维修规定

- 保修期间，在用户正确按安装说明书指示，使用本公司产品的情况下，本公司将对有故障产品进行免费维修。
- 在保修期内发生损坏需得到免费修理时，请将本保证书和购买发票委托安装公司办理。
- 在保修期内，下面所列场合的维修不在免费维修范围之内。
 - 使用不当或私自进行的不当修理及改造所造成的故障及损伤。
 - 安装施工时的不注意或过失造成的故障及损伤。
 - 安装后又拆移等原因造成的故障及损伤。
 - 超出使用范围以外的场合下使用本产品所造成的故障及损伤。
 - 沙砾或污物等造成的损伤。
 - 由于日常的维护保养不当造成的肮脏、电镀部分生锈等不良。
 - 由于火灾、地震、水灾、雷击及其他天灾、公害、气害（液化气）、盐害及异常电压、使用指定外的电源等原因造成的故障及损伤。
 - 本保证书没有指定的场合。
 - 本保证书中用户姓名、购买的专卖店名、购买日期未填写的场合。
 - 不能出示购买发票的场合。
- 本保证书仅适用于中国国内。（香港、澳门、台湾地区除外）
- 本保证书丢失不补，请顾客妥善保管。

服务记录

年	月	日	服务内容	担当者

※本保证书是对本书中已明记的时间，条件下进行免费维修的保证。因此，此保证书不是作为限制客户在法律上权利的东西。对保证期过后的修理等问题有不明的，请咨询东陶（中国）有限公司。

注意：· 随着产品式样的不断更新，实物可能与图示不符，但基本原理相同。
· 安装完成后，本说明书务必交由客户保存。

东陶（中国）有限公司
全国售后服务电话：800-820-9787（固定电话）
400-820-9787（手机用户）

TOTO

树脂扶手

为了充分发挥产品功能，请按本使用说明书内容正确安装

合格证

执行标准：GB/T 22752-2008
本品经检查判定合格
TOTO AQUATECHNO LTD.
产地：日本

明细单

连接扶手 1根 螺栓+弹簧垫圈 1包 螺栓及螺丝包 2包
U形扶手 2根 外盖 1包

扶手系列

T114CU22V1NW 树脂扶手

完成图

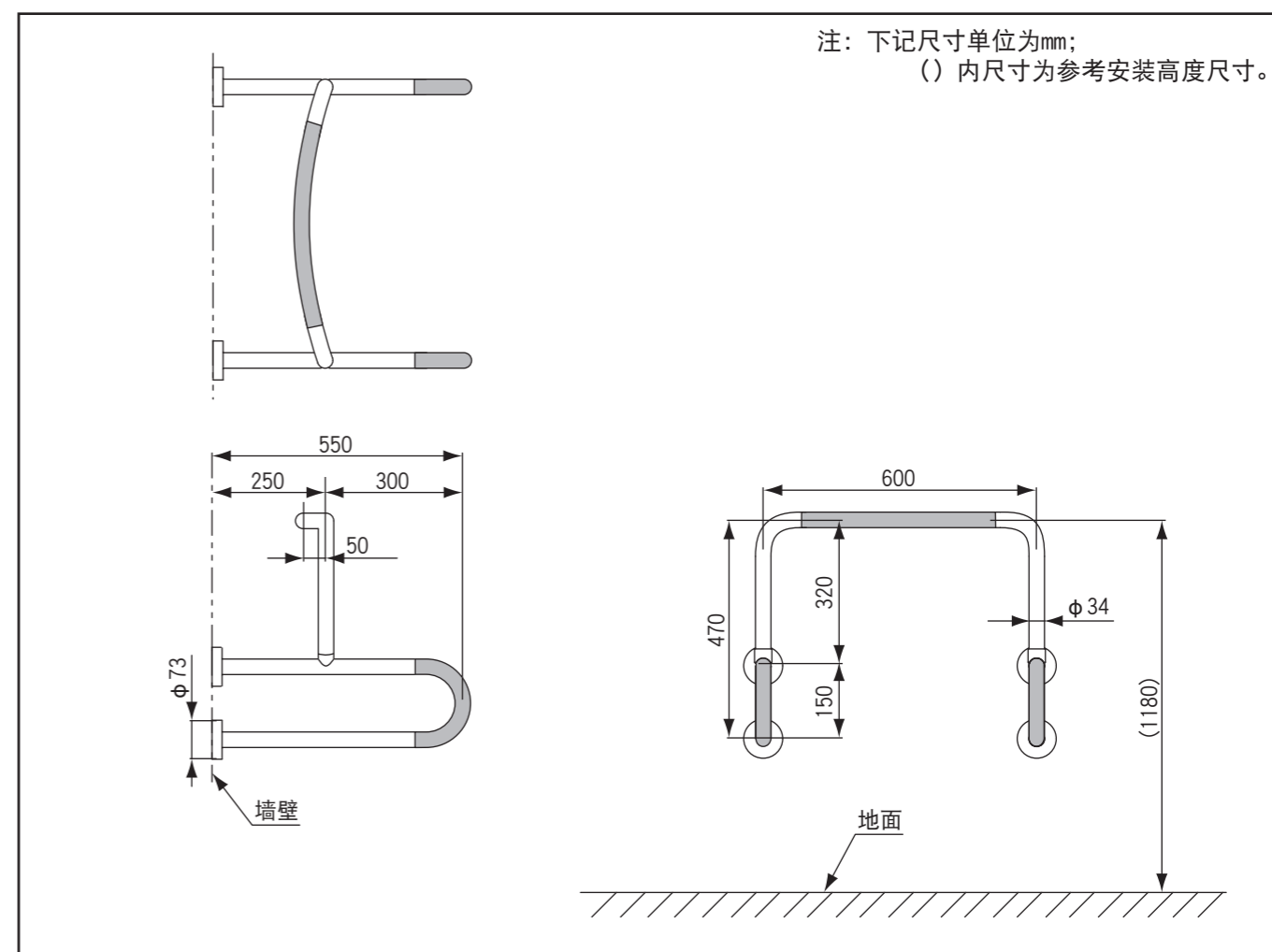

安装前的注意

1. 安装扶手的墙壁有足够的强度。
2. 不能安装在屋外和有水浸没的地方。
3. 和带感应商品组合使用时，扶手请安装在感应不到的位置。
4. 安装请根据建筑的结构选用合适的方法。
5. 同捆的固定五金件不能安装在灰砂砖墙上。

组装扶手

按照图示顺序，将螺栓穿过弹簧垫圈，用六角扳手将各握杆预拧紧。

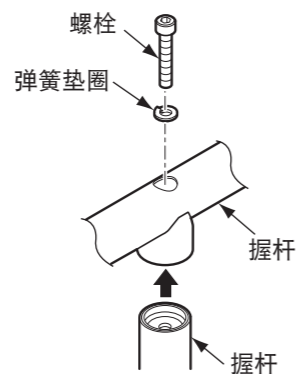

注：安装扶手前请勿完全拧紧。如果在完全拧紧后安装扶手，可能会出现扶手无法安装的情况。

扶手的安装

1. 混凝土：锚固螺栓固定的情况

- ①对准位置后，开 $\phi 6$ ，深85mm的底孔。
表面贴瓷砖的情况，在瓷砖部开 $\phi 7\sim 9$ mm的通孔。

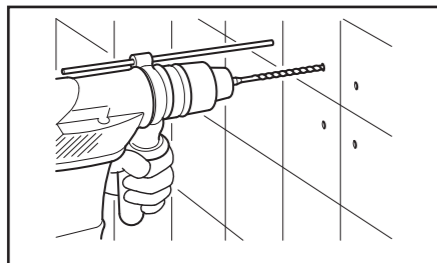

注1：在混凝土上，请使用 $\phi 6$ mm，深85mm以上的开孔钻头，钻头的直径过大，偏心大，扶手不能牢固地固定。

- ②把螺母旋进锚固螺栓（距上端2mm的程度），轻轻打入底孔。

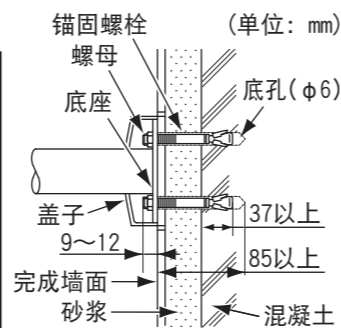
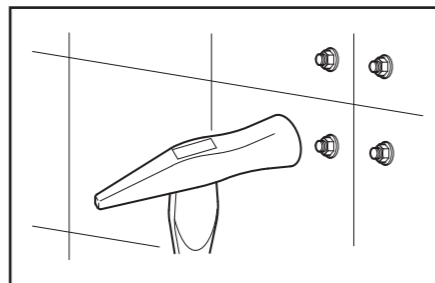
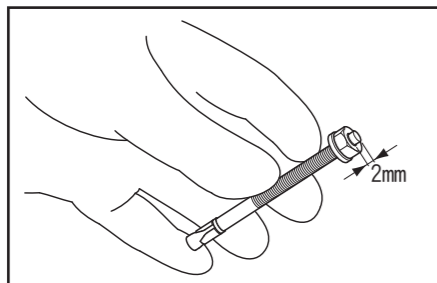

注2：锚固螺栓埋入混凝土的埋入量37mm以上。不满足37mm的情况，扶手会脱落，墙体会破坏。

- ③拧紧锚固螺栓的螺母，调整锚固螺栓头部距墙表面的距离为9~12mm。
(拧紧时，锚固螺栓的楔子张开，锚固螺栓不能脱出。)
- ④卸下螺母，把底座的安装孔穿过锚固螺栓，用螺母锁紧。

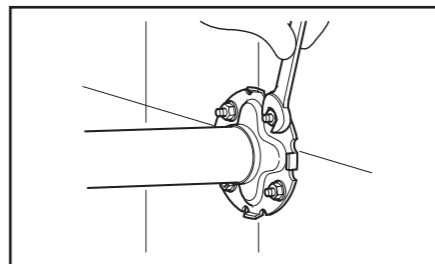
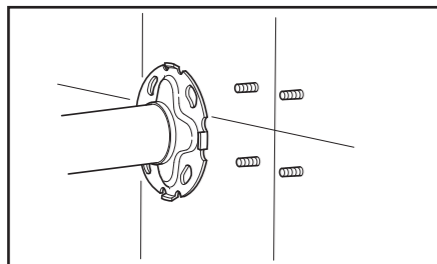

将建议在安装孔周围涂布硅胶。

- ⑤确认墙壁和扶手没有间隙，把盖子按压到墙面。

2. 木墙体：六方螺丝固定的情况

- ①事先在扶手安装部位安装厚度60mm以上的加固木。
- ②对准位置后，开 $\phi 4$ 的六方螺丝的底孔。

表面贴瓷砖的情况，只在瓷砖部开 $\phi 7\sim 9$ mm的通孔。

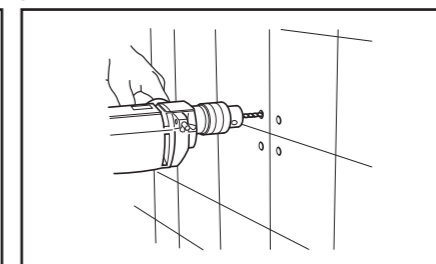
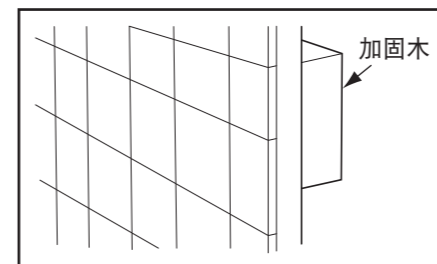

注3：必须安装厚度60mm以上的加固木。厚度不满足60mm的情况，扶手会脱落，墙体会破坏。

- ③在六方螺丝上套入垫片，从底座安装孔进行安装。

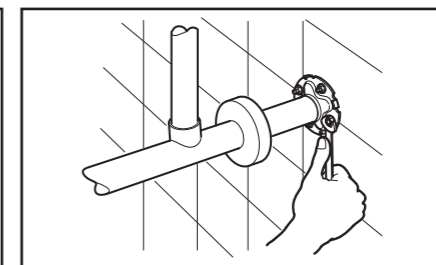
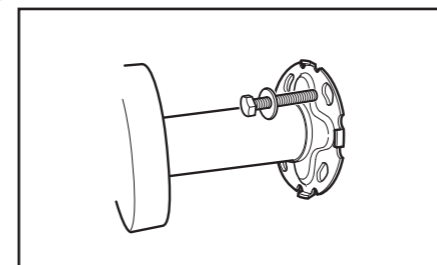

将建议在安装孔周围涂布硅胶。

- ④确认墙壁和扶手没有间隙，把盖子按压到墙面。

连接部位收尾工作

- ①安装扶手后，用六角扳手将螺栓完全拧紧。
- ②安装外盖。

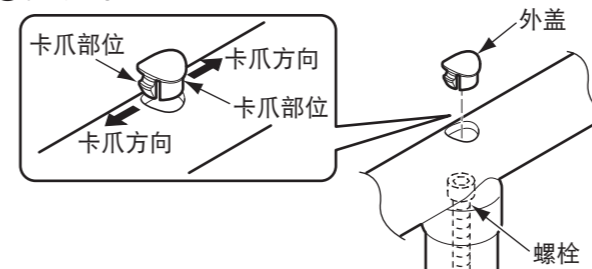

注：外盖具有方向性，安装时请使卡爪处于握杆的轴向。

检查项目

安装完成后，请确认以下项目。

- 扶手是否松动？
- 连接部位是否组装牢固？

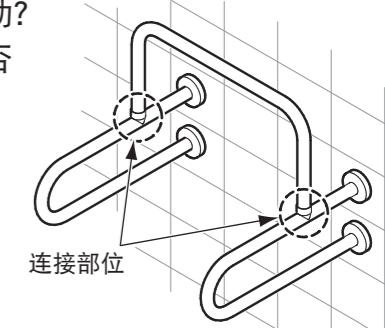

使用上的注意

1. 不允许湿手、涂香皂的手使用扶手，否则容易因手滑发生意外事故，行动不便人士需特别注意。
2. 不能攀爬扶手，不能把手腕伸进扶手和墙壁之间的区域，以免发生意外事故，不能在扶手上悬挂东西。
3. 非专业人员不允许对产品进行拆卸、改装；定期确认产品是否有松动，防止扶手脱落及墙壁的损坏。
4. 残障人士及智力能力缺陷或经验和常识缺乏的人（包括儿童）需要在专人监护下使用本产品

保养

为长期保持产品的美观，请用户按以下方法维护保养。

1. 经常用软布擦拭，间或用软布蘸水拧干后擦拭。
2. 当有水存留在产品表面时，需立即用软布擦拭干净。
3. 当有污垢且较明显时，请用中性洗涤剂擦拭后充分进行水洗，清洗完后需立即用软布把水渍擦拭干净。
4. 不得使用洁厕粉、去污粉、机油、辛那水、强酸、强碱性洗涤剂或含颗粒物质的洗涤剂、尼龙刷子来清洁本产品。