

TOTO

感应式高速烘手器(多功能埋入式) TYC602P / TYC603P

为了充分发挥产品的性能,请按此说明书内容正确安装。安装后请向客户详细说明使用方法。产品内包含使用说明书(附保证书)。如果您在使用上有任何问题,请拨打东陶(中国)有限公司售后服务全国免费电话:8008209787 手机用户请拨打:4008209787

1 安全注意事项 (为了安全使用,请务必遵守)





安装前,请仔细阅读“安全注意事项”并根据其内容正确安装。



- 为了使您能安全正确地安装使用该产品,防止危害您或他人的安全及财产损失,本说明书记载了各种标志。
- 必须遵守的内容,以如下标志区分说明



■ 这些标志及其意思说明如下

标志	意思
 警告	如果无视此标志而误操作,有可能造成人员重伤或死亡。
 注意	如果无视此标志而误操作,有可能造成人身伤害或财产损失。

 禁止
 禁止分解
 禁止安装于潮湿处
 必须实行
 接地线连接

 警告	
 禁止	请勿安装在有腐蚀性,可燃性气体的场合。否则制品产品可能会发生故障和误动作。
 禁止分解	禁止擅自改装和分解产品。否则可能会引起火灾、触电、受伤及产品故障等。
 禁止安装于潮湿处	请勿安装在浴室等湿气多的场合。否则可能会引起漏电、触电、火灾等事故。

 警告	
	电气工事请由电气专业人员按照国家规定进行。错误的安装可能会发生触电。
 必须实行	请安装漏电保护器。否则故障和漏电时,可能会发生触电事故。
	请使用规定的电缆。否则连接不当可能会引起火灾。
 接地线连接	把接地线连接在主体的接地螺丝上。否则可能会发生触电现象。

 注意	
 必须实行	务必用主体安装螺丝将主体固定。避免主体向外倒出,造成机体损坏或人员受伤。

2 各部名称

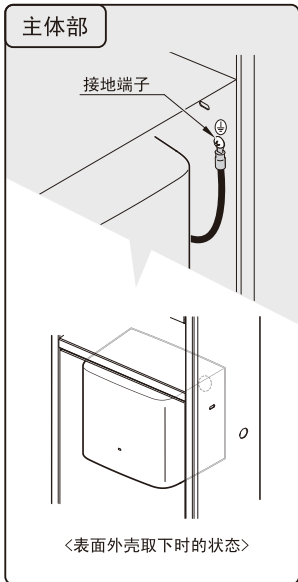
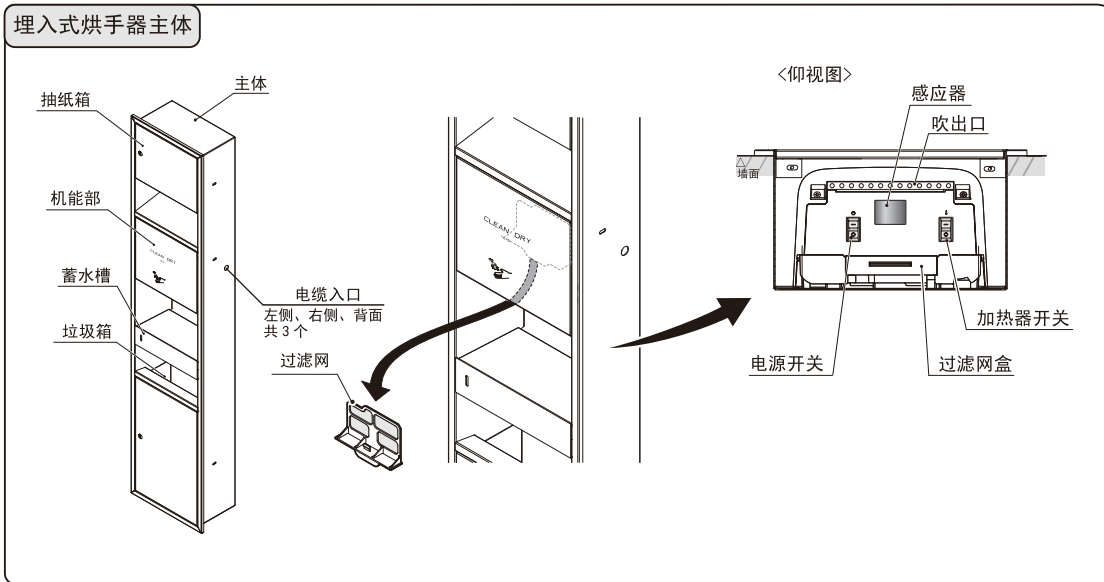

附属品

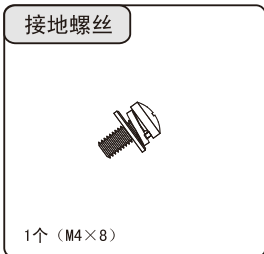
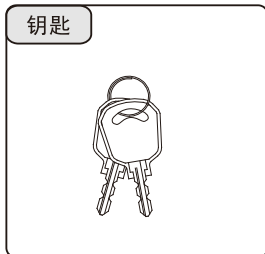
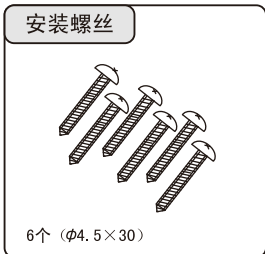

3 安装方法

3-1 安装前的注意事项

警告

电气工事要根据国家的相关规定，参照施工说明书进行施工。安装者必须具有资格。
不确实的连接的话，连接端子可能会起火，从而引起火灾。

请安装漏电保护器。
否则故障和漏电时，可能会发生触电事故。

请把接地线连接在主体的接地螺丝上。
否则可能会发生触电事故。

■ 请单独使用额定电流10A和额定电压AC220V的漏电保护器。固定布线时，必须带有全极断开的开关保护装置。

3-2 电缆的施工方法

1 开关盒的埋入及布线

- 开关盒埋入墙内，接好电缆。
- ※ 请使用规格为 $1.5\text{mm}^2 \sim 2.5\text{mm}^2$ 的电缆。
- 开关盒的位置处于主体的右侧。
开关盒的中心位置如下所记
- ※ 背面：上下方向距安装位置下面1096mm，距中心线95mm。
- 电缆长度：出墙面400mm左右。

2 整体安装说明

- 墙体的安装大致尺寸(mm)：H1652×W322×D180
- 在螺丝打入墙面安装时，先使用膨胀管。(膨胀管现场自配)
- 安装时，主体下平面与地面距离为109mm左右。

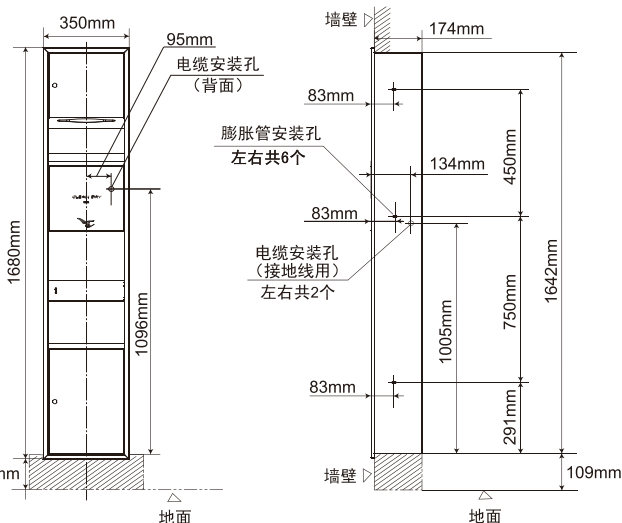
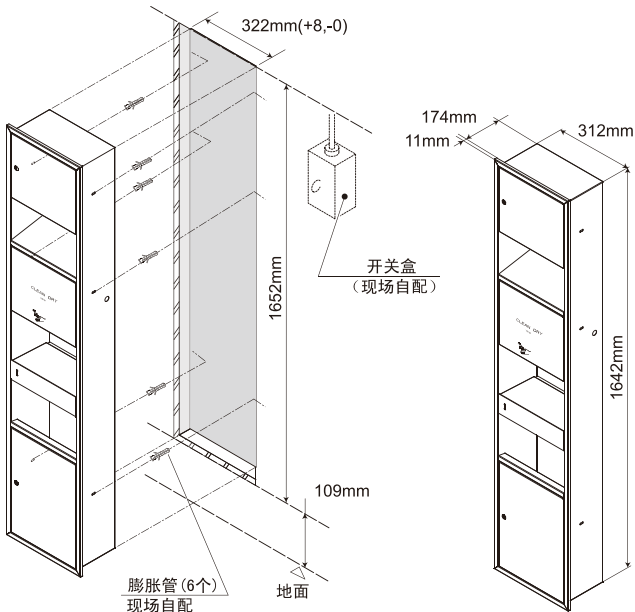

3 装入墙体准备

- 取下机能部面板后，将塑料外壳取下，拧下机能部的螺丝(2个)，再将机能部取出。
- 取下蓄水槽后，撕掉门板上的透明胶，打开门板，取出垃圾箱(取出时垃圾箱为倒放状态)。

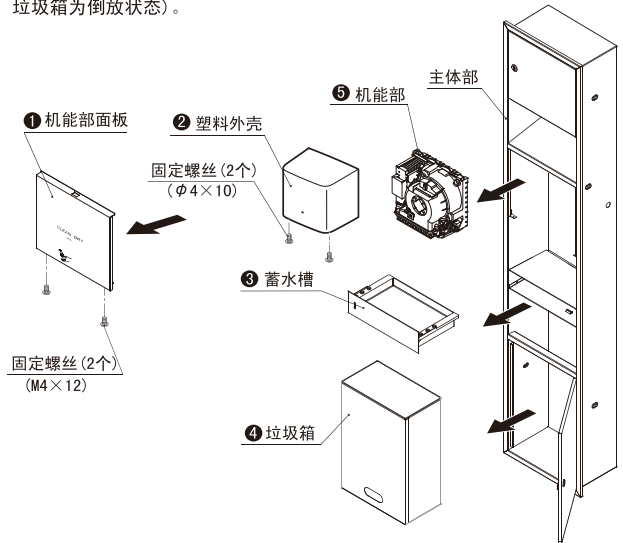

4 电缆的引入

- 在墙体打入膨胀管。
- 将主体下部先靠住后，将墙体孔内的电缆经主体背面的孔引入。接地线从主体右侧(或左侧)的孔引入。(如下图)
- 电缆引入后，整体嵌入墙体，再用螺丝($\phi 4.5 \times 30$)固定(6处)。
- 最后将机能部固定至主体，并用2个螺丝(M4×12)固定。

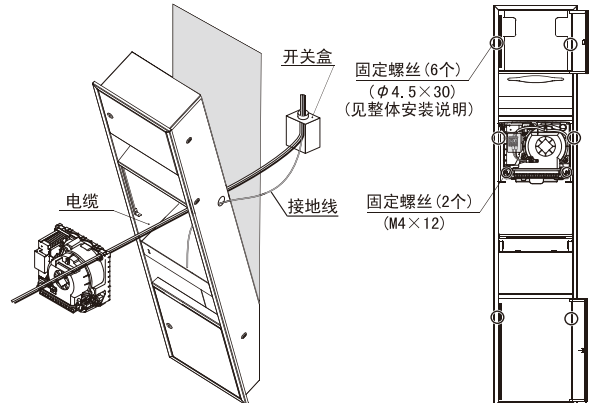

※ 注意：由于产品重量较大，在安装时请注意安全，避免倾倒。

5 电缆的固定

警告

请把接地线连接在主体的接地螺丝上。
否则可能会发生触电事故。



- 将引入不锈钢主体的电缆，接入烘手器电源端子台。

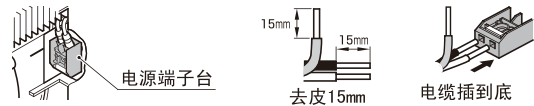

错误例

使用弯曲的电缆



未插到底



电缆长短不一

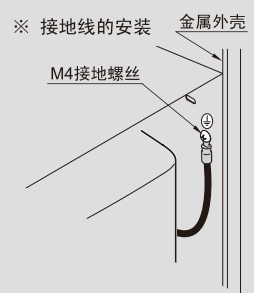
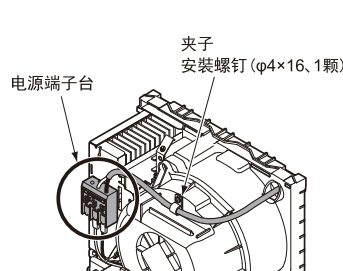

6 单品的组装

- 电缆固定后，将塑料外壳装配至机能部，用固定螺丝固定（2个），再将机能部面板用螺丝固定（2个）。
- 将垃圾箱装入主体，锁住门板。
- 将蓄水槽安装到位，如有需要将擦手纸装入，再将门板锁住。

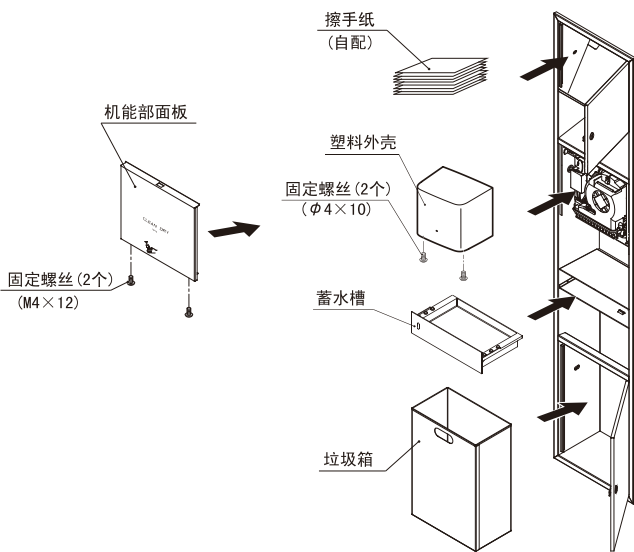

4 试运转

■ 安装完成后，按照以下方法进行试运转

1. 电源

- 把漏电保护器开关置于“开”的位置。

2. 确认电源开关处于“开”的位置

- 电源开关处于“开”的位置。

3. 动作确认

- 手放在吹出口下，确认是否有风吹出。

4. 加热器开关的确认

- 加热器开关切换到其它状态，确认风温有无改变。

※ 切换时，请在马达完全停止后进行。

■ 试运转结束后

- 试运转完后，请将“使用说明书(附保证书)”交于客户，并对客户详细说明使用方法。