

TOTO

中文	使用说明书	附保证书
中文繁體	使用說明書	附保證書
English	Instruction Manual	with Warranty
اللغة العربية	دليل التعليمات	الضمان

CLEAN DRY™

جهاز تجفيف

TYC422W

TYC423WC

感应式高速双重烘手器

感應式高速雙重烘手器

CLEAN DRY (High-Speed Hand Dryer)

جهاز تجفيف عالي السرعة

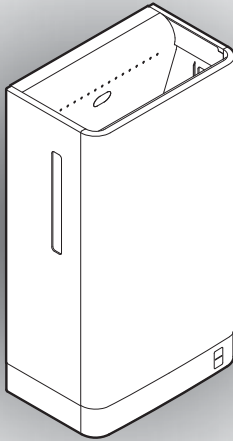

安全注意事项 安全注意事項 Safety Precautions احتياطات السلامة	2~3
有害物质含量	4
零件 部品 Parts الأجزاء	4
使用前注意事项 使用注意事項 Operational Precautions احتياطات التشغيل	5
使用方法 使用方法 How to use كيفية الاستخدام	6
清洁保养 清潔保養 Maintenance الصيانة	7~9
疑难排解 疑難排解 Troubleshooting استكشاف الأعطال وإصلاحها	10~17
产品规格 產品規格 Specifications المواصفات	18~19
限用物質含有情況(RoHS)網址	19
保证书 保證書 Warranty الضمان	20~23

使用前 (开始)
使用 (開始)
Introduction
مقدمة

使用方法
How to use
كيفية الاستخدام

清洁保养
Maintenance
الصيانة

其他 (疑难排解)
疑難排解
Troubleshooting
استكشاف الأعطال وإصلاحها

■ 承蒙购买TOTO烘手器，不胜感激。请详细阅读本使用说明书记载的各项内容，以便能正确使用。

■ 本说明书阅后请妥善保管，以便日后常用。

■ 謝謝您購買TOTO產品。請詳細的閱讀隨貨附的說明書，以確保正確的使用產品。

■ 使用產品前，詳細的閱讀使用說明書，並保留說明書以便日後查詢使用。

■ Thank you for your recent purchase of TOTO product. Please read the enclosed information to ensure the safe use of your product.

■ Be sure to read this Instruction Manual before using your product and keep it in a safe place for future reference.

■ شكراً لشراؤكم إحدى منتجات توتو

■ يرجى التأكد من قراءة كافة التعليمات المدرجة بالدليل بعناية قبل البدء في استخدام المنتج والاحتفاظ به بمكان آمن للمرجعة المستقبالية

安全注意事项

[中文]

这些注意事项对于安全使用是非常重要的，请遵循并正确的使用产品。

符号和意义

- ⚠ 警告 可能会导致死亡或严重伤害
- ⚠ 注意 可能会导致人身伤害或财产损失

下列符号是用来表示使用产品时需要注意的安全说明。

表示	意思
⊘	表示在使用产品时必须禁止的要求。
❗	表示在使用产品时必须遵守的要求。

⚠ 警告

- ⊘ 不要使用指定电压以外的电压。否则可能会造成火灾。
- ⊘ 请不要造成电缆破损。否则可能会造成火灾、触电和产品故障。
- ⊘ 禁止擅自对产品进行分解、修理和改装。否则可能会造成火灾和触电。
- ⊘ 请勿将点燃的香烟放在烘手器上。否则可能会造成产品外壳烧焦及出现火灾。
- ⊘ 禁止用手堵住出风口，或将物品塞进出风口。否则可能会造成产品故障。
- ⊘ 清洁保养时，禁止将水溅到产品内部。否则可能会造成触电和产品故障。

- ❗ 进行清洁保养时，请关闭电源。否则会造成突然启动或触电。
- ❗ 请委托合法资质的专业人员安装本产品。
- ❗ 残障人士及智力能力缺陷和常识缺乏的人(包括儿童)需要在专人监护下使用本产品。

⚠ 注意

- ❗ 禁止悬挂、依靠或坐到产品上。否则可能会导致产品掉落而引起伤害。
- ❗ 清洁保养的时候，为保证使用者的安用，需进行充分的通风，此时请勿使用本产品。由于使用的洗涤剂 and 药品的不同，可能会对身体造成伤害，引起身体不适。

请求

使用的时候，由于手剧烈地晃动，会造成水滴向周围飞散，因此，在选择墙壁和地板的材料时，请选用具有耐水性的材料。请不要将垃圾、杂物等物品放入烘手器内。可能会造成烘手器错误动作。

本说明书中文简体内容适用于中国大陆市场。(TYC422W)

安全注意事項

[中文繁體]

這些注意事項是非常重要的安全使用方法，請遵循並正確的使用產品。

符號與意義

- ⚠ 警告可能導致死亡或嚴重傷害
- ⚠ 注意可能會導致人身傷害或財產損失

下列符號是使用產品時需要注意的安全標示。

標示	意義
⊘	表示在使用產品時必須禁止的要求。
❗	表示在使用產品時必須遵守的要求。

⚠ 警告

- ⊘ 不要使用指定電壓以外的電壓。否則可能會造成火災。
- ⊘ 請不要造成電纜破損。否則可能會造成火災、觸電和產品故障。
- ⊘ 禁止擅自對產品進行分解、修理和改装。否則可能會造成火災和觸電。
- ⊘ 請勿將點燃的香煙放在烘手器上。否則可能會造成產品外殼燒焦及出現火災。
- ⊘ 禁止用手堵住出風口，或將物品塞進出風口。否則可能會造成產品故障。
- ⊘ 清潔保養時，禁止將水濺到產品內部。否則可能會造成觸電和產品故障。

- ❗ 進行清潔保養時，請關閉電源。否則會造成突然啟動或觸電。
- ❗ 請委託合法資質的專業人員安裝本產品。
- ❗ 本電器不預期供生理、感知、心智能力、經驗或知識不足之使用者(包含孩童)使用，除非在對其負有安全責任的人員之監護或指導下安全使用。孩童應受監護，以確保孩童不嬉玩電器。

⚠ 注意

- ❗ 禁止懸掛、依靠或坐到產品上。否則可能會導致產品掉落而引起障害。
- ❗ 清潔保養的時候，為保證使用者的安全，需進行充分的通風，此時請勿使用本產品。由於使用的洗滌劑 and 藥品的不同，可能會對身體造成傷害，引起身體不適。

請求

使用的時候，由於手劇烈地晃動，會造成水滴向周圍飛散，因此，在選擇牆壁和地板的材料時，請選用具有耐水性的材料。請不要將垃圾、雜物等物品放入烘手器內。可能會造成烘手器錯誤動作。



本說明書中文繁體內容適用於台灣市場。(TYC422W)

Safety Precautions



[EN]



These precautions are important for safe usage. Be sure to use the product correctly by following these precautions.



Symbols and meanings

	WARNING May result in death or serious injury.
	CAUTION May result in injury or property damage.

The following symbols are used to indicate important safety instructions for the use of the product.

Symbol	Definition
	This symbol indicates a prohibited use of the product.
	This symbol is used to indicate a required in the use of this product.

 WARNING	
	<ul style="list-style-type: none"> Always use the specified power supply. Otherwise, a fire could result. Do not damage the power line. Continued use of a unit with a damaged line could cause fire, electric shock, or product problems. Never disassemble, repair or modify the product. Doing so could cause fire or electric shock. Do not stub out cigarettes on this product. Doing so could result in burns on the surface or cause a fire. Do not cover Air nozzles with a hand or insert any object into Air nozzles. Doing so could result in burns or other product problems. Do not squirt water on the main dryer unit when cleaning it. Doing so could result in an electric shock.
	<ul style="list-style-type: none"> Before cleaning, turn off the power switch. Failure to do so could result in sudden activation of the unit or electrical shock. Please assign qualified professionals to install this product. Disabled persons, mentally challenged persons and persons who lack common sense (including children) should use this product under the supervision of a special person.

 CAUTION	
	<ul style="list-style-type: none"> Do not get on, dangle from, or lean on the product. Otherwise, the product could fall and result in injury or damage. While cleaning, pay attention to potential users; secure enough ventilation, and prohibit anyone from using the product. Users may become sick or suffer from abnormal bodily reactions depending on the soap or chemicals used for cleaning.

REQUESTS	
Use water-resistant material for nearby walls or floor as small water drops may spread about if a user moves hands violently when drying hands.	
Do not insert rubbish or foreign objects into Drying compartment. Doing so could cause malfunction.	



The English content in this Installation Guide applies to the Southeast Asia market. (TYC423WC)

احتياطات السلامة



[اللغة العربية]

تعتبر هذه الاحتياطات في غاية الأهمية لاستخدام المنتج بشكل سليم للاستخدام الآمن للمنتج يرجى اتباع الاحتياطات الموجودة بالدليل



الرموز والمعاني

	تحذير قد يؤدي إلى الوفاة أو الإصابة الخطيرة
	تنبيه قد يؤدي إلى الإصابة أو تلف الممتلكات

الرموز التالية تشير إلى تعليمات الأمان الخاصة باستخدام المنتج

الرمز	التعريف
	تشير هذه العلامة إلى موانع استخدام المنتج
	تشير هذه العلامة إلى متطلبات استخدام المنتج

 تحذير	
	<ul style="list-style-type: none"> الاستخدام الدائم لوحدة تزويد الطاقة المحددة قد يؤدي ذلك لحدوث حريق . الحفاظ على كابل الطاقة بدون تلف. استعمال الجهاز باستخدام كابل طاقة تلف قد يؤدي إلى التسبب في اشتعال الحرائق أو التسبب في ماس كهربائي . عدم القيام بتفكيك المنتج أو إصلاحه أو تعديله مطلقاً. قد يؤدي إلى التسبب في حدوث حريق أو ماس كهربائي عدم إطفاء وإلقاء السجائر داخل المنتج . قد يؤدي ذلك إلى احتراق الأسطح أو التسبب في حدوث حريق عدم تغطية فتحات الهواء بالأيدي أو إدخال الأشياء بفتحات دفع الهواء . قد يؤدي ذلك إلى حدوث صدمة كهربائية أو التسبب في الحروق عدم رش المنتج بالمياه عند القيام بأعمال التنظيف . قد يؤدي ذلك إلى حدوث صدمة كهربائية
	<ul style="list-style-type: none"> عند القيام بأعمال التنظيف، يجب إطفاء الجهاز عن طريق مفتاح التشغيل. عدم القيام بذلك من الممكن أن يؤدي إلى أضرار مفاجئة بالوحدة أو حدوث صدمة كهربائية الاستعانة بفني كهربائي متخصص للقيام بأعمال التركيبات الكهربائية استخدام الجهاز من قبل الأشخاص ذوي الإعاقة والأشخاص المعاقين عقليا والأشخاص الذين يفتقرون إلى الحس السليم (بمن فيهم الأطفال) يجب أن يتم تحت إشراف الكبار.

 تنبيه	
	<ul style="list-style-type: none"> عدم الوقوف ، التعلق أو الإتكاء على الجهاز. القيام بذلك قد يؤدي إلى سقوط الجهاز والتسبب في الجروح أو الأضرار عند القيام بعملية التنظيف يجب الانتباه إلى مستخدمي الجهاز، والحفاظ على التهوية المناسبة، وعدم السماح لأي شخص باستخدام الجهاز . استخدام الصابون أو المواد الكيماوية في التنظيف قد يؤدي إلى إصابة مستخدمي الجهاز بالمرض أو الحساسية

المتطلبات	
يرجى استخدام المواد العازلة للمياه للحوائط والأرضيات القريبة حيث تتطاير قطرات المياه الصغيرة عند تحريك الأيدي بشكل عنيف وسريع أثناء عملية تجفيف الأيدي.	
عدم إلقاء القمامة أو إدخال الأجسام الغريبة داخل حجرة التجفيف . قد يؤدي ذلك إلى توقف الجهاز عن العمل.	

ينطبق المحتوى باللغة الإنجليزية في دليل التثبيت على أسواق جنوب شرق آسيا (تي واي سي 423 دبليو سي)

产品中的有害物质的名称及含有量

部品名称	有害物质					
	铅 (Pb)	汞 (Hg)	镉 (Cd)	六价铬 (Cr (VI))	多溴联苯 (PBB)	多溴二苯醚 (PBDE)
风扇马达	○	○	○	×	○	○
加热器	○	○	○	○	○	○
线路板	×	○	○	×	○	○
感应器、电源线、 电线、电线端子	×	○	○	○	○	○
钣金固定件	○	○	○	×	○	○
温度控制器	×	○	○	○	○	○

本表格依据SJ/T 11364-2014的规定编制。
 ○：表示该有害物质在该部件所有均质材料中的含量均在GB/T 26572-2011规定的限量要求以下。
 ×：表示该有害物质至少在该部件的某一均质材料中的含量超出GB/T 26572-2011规定的限量要求。(且目前业界没有成熟的替代方案，符合欧盟RoHS指令环保要求)

10 本标识内数字表示产品在正常使用状态下的环保使用期限为10年。

要求

如果您需要废弃本产品，请勿将其作为一般生活垃圾处理。请依照法规经由独立的回收体系进行合适的处理、恢复和回收。

零件 部品 Parts الأجزاء

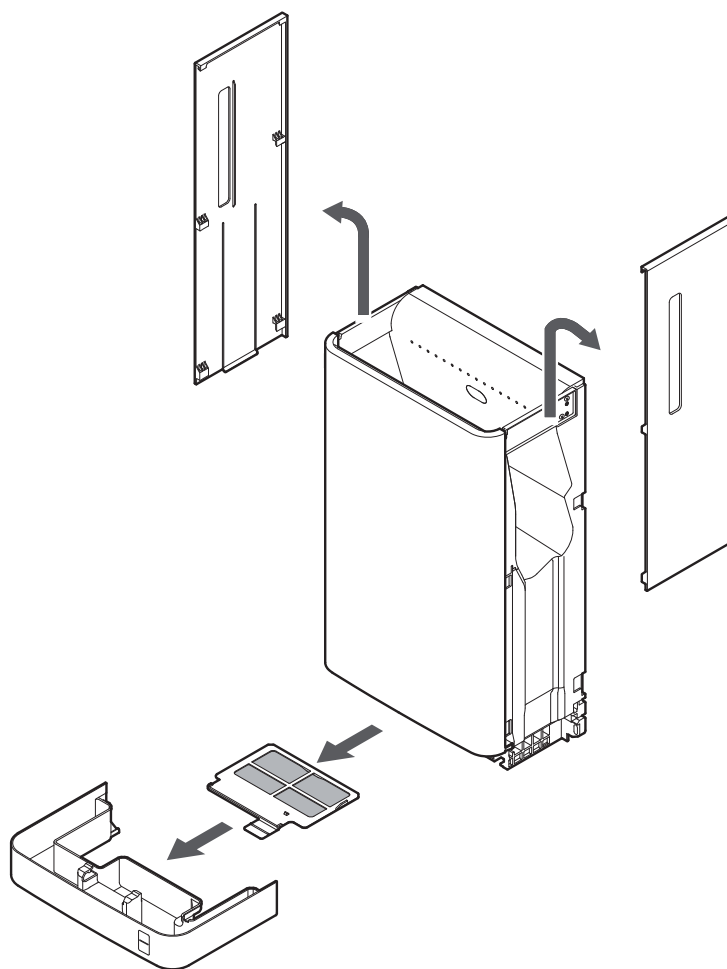

使用前注意事项

使用前注意事項

Operational Precautions

احتياطات التشغيل

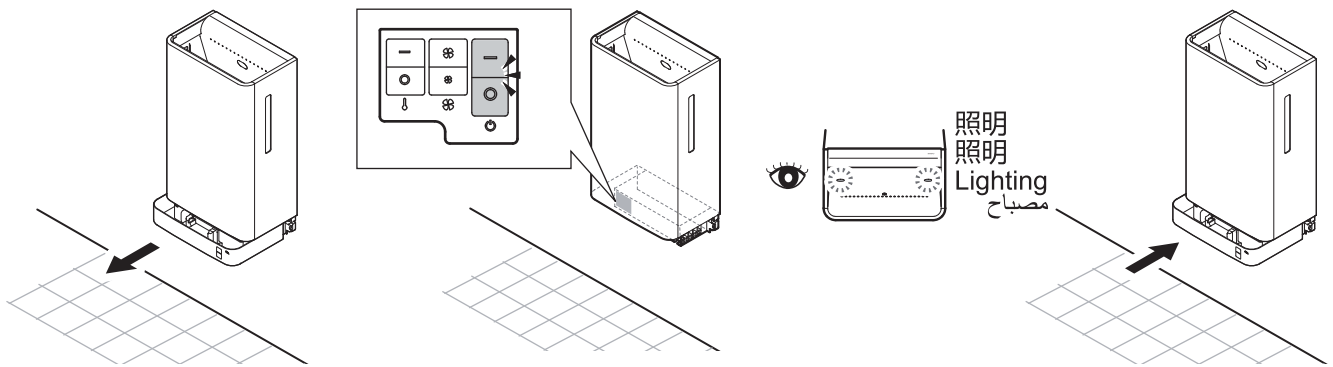

开关 / 開關 / Switch / مفتاح		模式 Mode الوضع	
TYC422W	TYC423WC		
		—	电源开 電源開 Power on وضع التشغيل
		○	电源关 電源關 Power off إيقاف التشغيل
			风量强 風量強 High speed سرعة عالية
			风量弱 風量弱 Low speed سرعة منخفضة
	/	—	加热器开 加熱器開 Heater on تشغيل السخان
		○	加热器关 加熱器關 Heater off إيقاف تشغيل السخان

使用方法

使用方法

How to use

كيفية الاستخدام

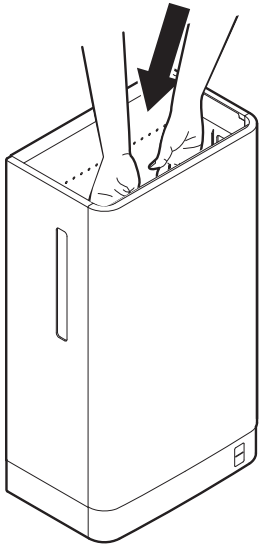

请将双手手指并拢、伸直后，放进烘手器深处。

請將雙手手指併攏、伸直後，放進烘手機深處。

Outstretch fingers and insert hands all the way into the product.

فرد الأصابع وإدخال الأيدي داخل الجهاز

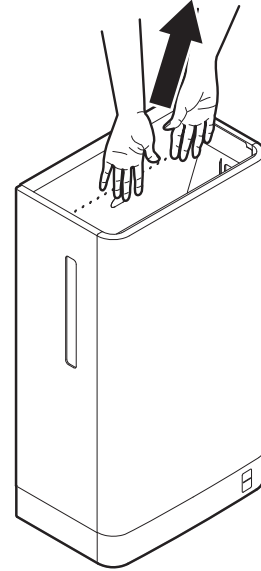

风吹出后，慢慢将双手往上，让风吹干水滴。

風吹出後，慢慢將雙手往上，讓風吹乾水滴。

After the dryer is activated, slowly lift hands while water is blown off.

بعد عمل المجفف يتم سحب الأيدي ببطء عند تتطاير المياه

注意

注意

CAUTION

تنبيه

- 如果无法出风时，请尝试将双手左右移动。
- 如果無法出風時，請嘗試將雙手左右移動。
- Move hands side to side if dryer does not activate.
- في حالة عدم عمل المجفف حرك اليدين جنباً على جنب
- 由于将手放入的方法不同，被吹散的水滴有可能会向周围分散。
- 由於將手放入的方法不同，被吹散的水滴有可能會向周圍飛散。
- Small water drops may spread around if a user moves hands violently when drying hands.
- من الممكن تتطاير قطرات المياه عنتحريك اليد بقوة ويعنف

自动停止定时器

自動停止定時器

Misuse prevention timer

إيقاف التشغيل التلقائي

连续运行30秒以后，“自动停止定时器”会自动启动，停止运转。如果需要连续使用，请先将双手完全伸出，随后再伸入。

連續運行30秒以後，“自動停止定時器”會自動啟動，停止運轉。如果需要連續使用，請先將雙手完全伸出，隨後再伸入。

The hand dryer stops automatically after approximately 30 seconds of continuous operation. In order to continue to use the product, remove hands then start over.

يتوقف المجفف تلقائياً عن العمل خلال 30 ثانية من التشغيل المتواصل .
في حالة الرغبة في استمرار الاستخدام تسحب الأيدي ثم يتم تكرار العملية

清潔保養 / 清潔保養 Maintenance / الصيانة

[中文] 请求	
⊘	<p>清潔保養時，禁止將水濺到產品內部。 否則可能會造成觸電和產品故障。</p> <p>請不要將殘留有清洗劑的蓄水槽放置到產品內。 否則可能會造成產品出現故障。</p> <p>請不要使用酸性或強鹼性的潔廁用清洗劑、揮發劑、稀釋劑以及去污粉、 尼龍刷和乾燥的布進行清潔。 否則可能會造成產品破裂、刮痕、感知不良或產品錯誤動作。</p>
!	<p>清潔保養時，請關閉電源開關。 否則可能會突然啟動。</p> <p style="text-align: right;">▶ 請參照第5頁</p>

[中文繁體] 請求	
⊘	<p>清潔保養時，禁止將水濺灑到產品內部。 否則可能會造成觸電和產品故障。</p> <p>請不要將殘留有清潔劑產品的蓄水槽放置到產品內。 否則可能會造成產品出現故障。</p> <p>請不要使用酸性或強鹼性的潔廁用清潔劑、揮發劑、稀釋劑以及去污粉、 尼龍刷和乾燥的布進行清潔。 否則可能會造成產品破裂、刮傷、感應不良或產品錯誤動作。</p>
!	<p>清潔保養時，請關閉電源開關。 否則可能會突然啟動。</p> <p style="text-align: right;">▶ 請參照第5頁</p>

[EN] Requests	
⊘	<p>Do not squirt water on the main dryer unit when cleaning it. Doing so could result in electrical shock or other product problems.</p> <p>Do not install the water tray with cleaning agent residue into the product. Doing so could cause product problems.</p> <p>Do not use acid or alkali chemicals designed for cleaning toilets. Do not use benzene, thinners or cleansers. Do not use nylon sponges or dry cloth.</p>
!	<p>Before cleaning, turn off the power switch. Failure to do so could result in sudden activation of the product.</p> <p style="text-align: right;">▶ See page 5</p>

متطلبات [العربية]	
⊘	<p>عدم رش المياه على المجفف الرئيسي عند القيام بعملية التنظيف قد يؤدي ذلك لحدوث صدمة كهربائية أو أعطال بالمنتج</p> <p>عدم تثبيت علبة الماء مع بقايا سائل التنظيف في المنتج قد يؤدي ذلك إلى أعطال في المنتج .</p> <p>عدم استخدام المنظفات الحمضية أو الكيميائية التي تستخدم في تنظيف المراحيض . عدم استخدام البنزين، التتراو المطهرات . عدم استخدام الاسفنج أو القماش الجاف .</p>
!	<p>عند تنظيف الجهاز، يجب إيقاف التشغيل عدم القيام بذلك قد يؤدي إلى توقف الجهاز المفاجئ عن العمل أو التسبب في حدوث صدمة كهربائية</p> <p style="text-align: right;">▶ انظر صفحة 5</p>

清洁保养

为了客户舒适的使用烘手器，请定期清扫。请使用柔软的湿布擦拭。

清潔保養

為了客戶舒適的使用烘手機，請定期清掃。請使用柔軟的濕布擦拭。

Maintenance of the CLEAN DRY

Clean the product regularly to make sure it is functioning properly. Use a well-wrung soft cloth to wipe.

الصيانة

يجب تنظيف الجهاز بشكل دوري لضمان استمرارية التشغيل المثالي. ينصح باستخدام قطعة مبللة من القماش الناعم لمسح وتنظيف الجهاز

1

感应器部 (1回/周)

感應器部 (1回/週)

Sensors (once a week)

تنظيف مجس الاستشعار - مرة واحدة اسبوعياً

- 感应器部位出现污渍时，可能会造成感应不良或误动作。
- 感應器部位出現污漬時，可能會造成感應不良或錯誤動作。
- Sensors may not function properly if they become dirty.
- اتساخ منطقة مجس الاستشعار قد يؤدي إلى ضعف أو خلل الحساسية

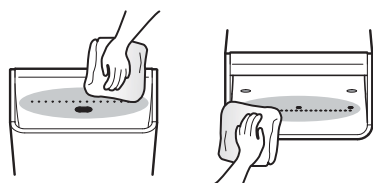

2

表面外壳 (1回/周)

表面外殼 (1回/週)

Front cover (once a week)

تنظيف الغطاء الأمامي - مرة واحدة أسبوعياً

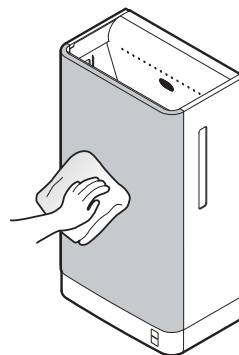

3

蓄水槽 (1回/周)

蓄水槽 (1回/週)

Water tray (once a week)

تنظيف علبة المياه - مرة واحدة أسبوعياً

- 蓄水槽内如果有积水，请将积水倒掉，并将蓄水槽洗净。
- 蓄水槽內如果有積水，請將積水倒掉，並將蓄水槽洗淨。
- Discard water from the water tray and rinse it with fresh water.
- Bleach the water tray if it has persistent stains or odor.
- تغطي علبة المياه في حالة ظهور البقع أو انبعاث الروائح الكريهة
- يجب إفراغ علبة المياه ويتم تنظيفها باستخدام ماء نظيف

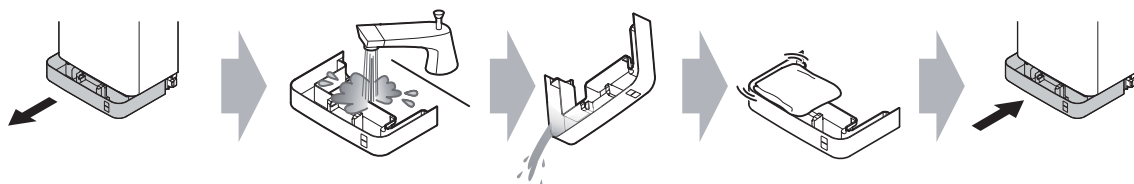

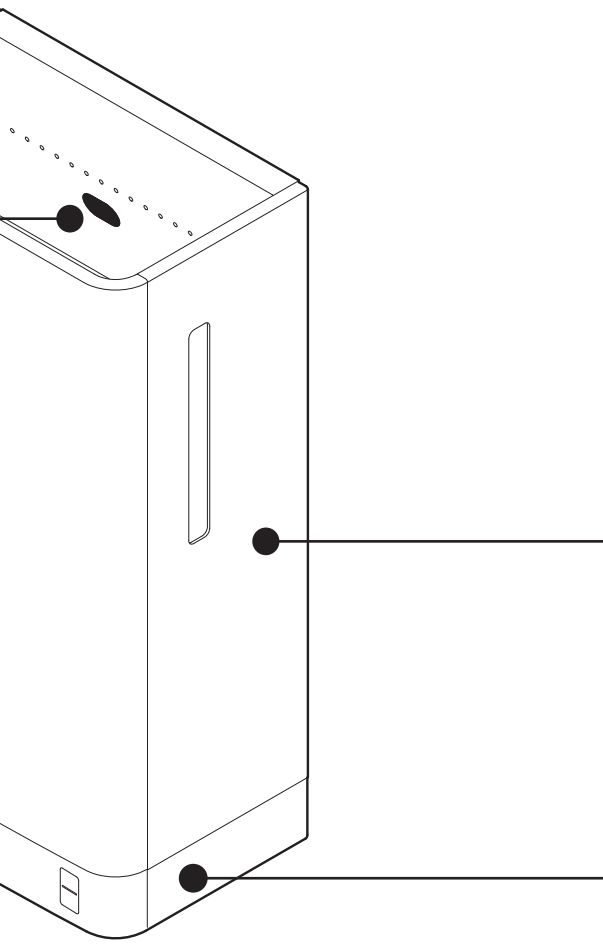

4

侧面外壳 (1回/周)
 側面外殼 (1回/週)
 Side covers (once a week)
 تنظيف الغطاء الجانبي - مرة واحدة أسبوعياً

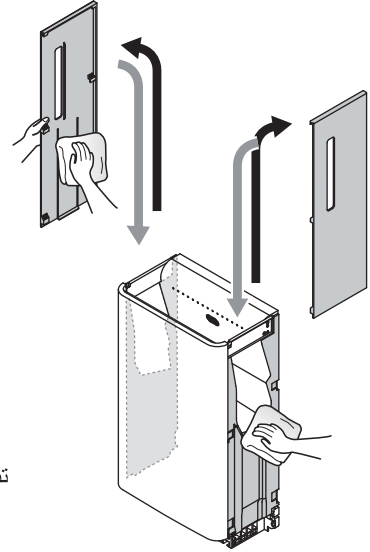

排水道 (1回/周)
 排水道 (1回/週)
 Water drain (once a week)
 تنظيف مصفاة المياه - مرة واحدة أسبوعياً

凹槽 (×6)
 凹槽 (×6)
 Grooves (six)
 6 - الأحرف

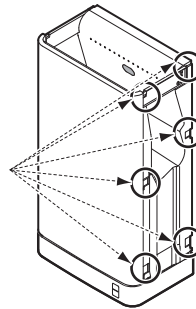

卡口 (×6)
 卡口 (×6)
 Stoppers (six)
 6-السدادات

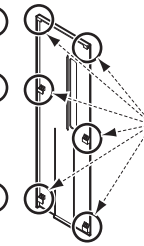

5

过滤网 (1回/月)
 過濾網 (1回/月)
 Filter (once a month)
 تنظيف الفلتر - مرة واحدة شهرياً

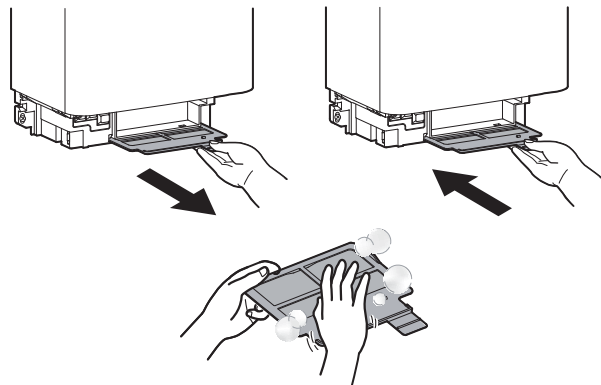

FULL (满水) 线
 FULL (滿水) 線
 FULL line
 خط الإمتلاء

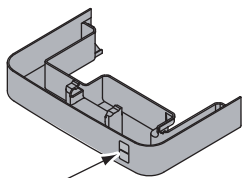

疑难排解

[中文] 疑似故障时, 请于委托维修前, 确认以下事项。

	现象	解决方法
	照明显示状态	
即使将手伸进去也不吹出干燥风	灯不亮	电源开关是否处于“关”的状态? →如果处于“关”的状态, 请将其设置为“开”。 (▶ 参照第5页)
		室内电源总开关是否处于“关”的状态? →如果处于“关”的状态, 请将其设置为“开”。
	灯亮	由于感应器的位置, 在感应器之间或是角落位置(斜线部位), 有可能难以感应到双手。 →在斜线部分以外, 将手指并拢伸直, 双手伸进烘手机内, 如果吹出干燥风, 则为正常。 
	“只有右边的指示灯闪烁(左边没有亮)” <闪烁模式①> ▶请参阅以下内容	过滤网上是否布满了灰尘或垃圾? →如果布满了灰尘或垃圾, 请清扫过滤网。(▶ 参照第9页)
	“左右同时闪烁” <闪烁模式②> ▶请参阅以下内容	周围的温度是否处于使用温度范围之外? →请在使用温度范围(0℃~40℃)使用。
即使伸出手, 干燥风也不停止		经过1~2秒左右停止, 属于正常。
		感应部位是否有污渍? →如有有污渍, 请用柔软的布浸湿拧干后, 将污渍清除。(▶ 参照第8页)
不出温风 (仅适用于有加热器的情况)		加热器切换开关是否处于“关”的状态? →如果处于“关”的状态, 请将其设置为“开”。 (▶ 参照第5页)
		周围温度是否过低? →如果周围的温度过低, 就会感觉吹出风比较冷。
出温风		(仅适用于加热器的情况) 加热器切换开关是否处于“开”的状态? →如果处于“开”的状态, 请将其设置为“关”。 (▶ 参照第5页)
		过滤网上是否布满了灰尘或垃圾? →如果布满了灰尘或垃圾, 请清扫过滤网。(▶ 参照第9页)
		周围温度是否过高? →如果周围的温度过高, 就会感觉吹出的风比较热。
		是否长时间连续吹出风? →如果连续吹出风后, 风扇马达会由于通电时间过长而发热, 就会感觉吹出风比较热。
风量太小		过滤网上是否布满了灰尘或垃圾? →如果布满了灰尘或垃圾, 请清扫过滤网。(▶ 参照第9页)
		风量切换关键是否处于“弱”状态? →如果处于“弱”的状态, 请将其设置为“强”。 (▶ 参照第5页)

如果对上述事项进行确认以后, 仍然存在问题, 请关闭产品电源, 关闭电源总开关, 与东陶(中国)有限公司的工作人员进行联络。

关于照明显示

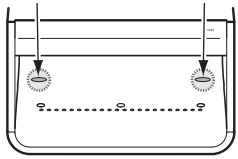
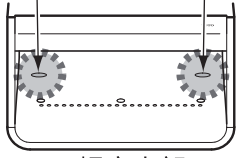
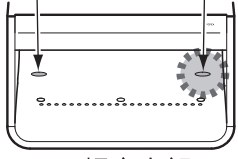
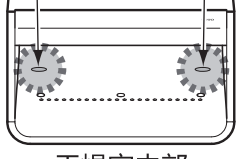
		照明表示状态	表示内容	产品的动作/处理内容
正常时	待机时	平时开 开 ————— 关 ————— LED照明 (左) LED照明 (右)  干燥室内部	电源通电 (待机时)	平时, 照明灯比较昏暗。
	干燥时	平时开 开 ————— 关 ————— LED照明 (左) LED照明 (右)  干燥室内部	电源通电 (干燥时)	照明比待机时亮。
出现错误时	闪烁模式 ①	只有右边的指示灯闪烁 (左边没有亮) 开 ———— 关 ———— LED照明 (左) LED照明 (右)  干燥室内部	风扇马达异常 热敏电阻异常	无法启动。 如果是过滤网上布满了灰尘或垃圾, 请将灰尘或垃圾清除。 (▶ 参照第9页) 如果是产品的下部有灰尘或垃圾, 请将灰尘或垃圾清除。
			温度保险丝异常	无法启动。 此次需要更换。 请联系东陶 (中国) 有限公司。
	闪烁模式 ②	左右同时闪烁 开 ———— 关 ———— LED照明 (左) LED照明 (右)  干燥室内部	感应器连续感知异常	即使一部分的感应器异常, 产品也能感知启动。 请确认感应器是否出现污渍。 如果出现污渍, 请用柔软的布浸湿拧干后, 将污渍清除。 (▶ 参照第8页) 如果这样还无法解决, 请联系东陶 (中国) 有限公司。

疑難排解

[中文繁體] 疑似故障時，請於委託維修前，確認以下事項。

故障		解決方法
照明顯示狀態		
即使將手伸進去，也沒有吹出乾燥的風	熄燈	電源開關是否變為「關」？ → 若變為「關」的場合，請設為「開」。(▶ 參照P5)
		AC電源用的電源總開關是否變為「關」？ → 若變為「關」的場合，請設為「開」。
	燈亮	感應器配置上方、感應器中間或角落位置等(斜線部)，有可能難以感應到雙手。 → 斜線部以外處，把手併攏伸直，雙手伸入深處位置，乾燥的風若吹出則為正常。 
	“只有右邊的指示燈閃爍(左邊沒有亮)” <閃爍模式①> ▶請參閱以下內容	過濾網上是否阻塞著灰塵或垃圾？ → 若阻塞著的場合，請清潔過濾網。(▶ 參照P9)
	“左右同時閃爍” <閃爍模式②> ▶請參閱以下內容	周圍的溫度是否處於使用溫度範圍之外？ → 請在使用溫度範圍之內(0°C~40°C)使用。 是否在烘乾內部放置了異物遮住了感應器部份？ → 若有異物的場合，請將異物清除。 感應部是否有髒污？ → 若有髒污的場合，請使用水將柔軟布浸濕後，充分的擰乾，再擦拭去除。(▶ 參照P8) 若清潔感應器部後也沒有改善的場合，有可能感應器故障。
即使將手伸出，烘乾的風也沒有停止	經過1~2秒左右停止，屬於正常。	
	感應部是否有髒污？ → 若有髒污的場合，請使用水將柔軟布浸濕後，充分的擰乾，再擦拭去除。(▶參照P8)	
吹出的風變得不溫熱(僅有加熱器的類型)	加熱器切換按鍵是否變為「關」？ → 若變為「關」的場合，請設為「開」。(▶ 參照P5)	
	周圍的溫度是否太低？ → 若周圍的溫度太低，吹出風的溫度感覺就會比較冷。	
吹出的風太溫熱	(僅有加熱器的類型) 加熱器切換按鍵是否變為「開」？ → 若變為「開」的場合，請設為「關」。(▶ 參照P5)	
	過濾網上是否阻塞著灰塵或垃圾？ → 若阻塞著的場合，請清潔過濾網。(▶ 參照P9)	
	周圍的溫度是否太高？ → 若周圍的溫度太高，吹出風的溫度感覺就會比較溫熱。	
	是否長時間連續吹出風？ → 若連續吹出風後，風扇馬達會由於通電時間過長而發熱，會使吹出的風變溫熱。	
風量太小	過濾網上是否阻塞著灰塵或垃圾？ → 若阻塞著的場合，請清潔過濾網。(▶ 參照P9)	
	風量切換按鍵是否變為「弱」？ → 若變「弱」的場合，請設為「強」。(▶ 參照P5)	

若確認以上內容後仍無法改善時，請將電源設為「關」，並將總開關「關閉」，請委託原購買的販售店、安裝公司、或台灣TOTO免付費服務專線。TEL: 0800-890-250

關於照明顯示

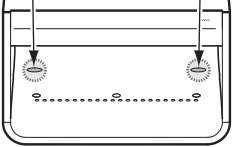
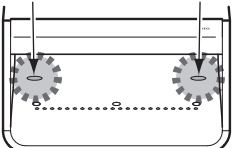
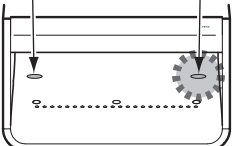
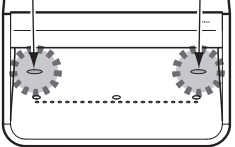
		照明顯示狀態	表示內容	產品的動作/處置內容
正常時	待機時	平时 開 開 ————— 關 ————— LED照明 (左) LED照明 (右)  烘手機內部	電源通電 (待機時)	平時，照明燈比較昏暗。
	乾燥時	平时 開 開 ————— 關 ————— LED照明 (左) LED照明 (右)  烘手機內部	電源通電 (乾燥時)	照明比待機時亮。
出現錯誤時	閃爍模式①	只有右邊的指示燈閃爍 (左邊沒有亮) 開 — 亮 — 關 — 亮 — 關 — 亮 — 關 — 亮 — 關 — LED照明 (左) LED照明 (右)  烘手機內部	風扇馬達異常 熱敏電阻異常	無法啟動。 如果是過濾網上阻塞著灰塵或垃圾，請將灰塵或垃圾清除。 (▶ 參照P9) 如果是產品的下部有灰塵或垃圾，請將灰塵或垃圾清除。
		端子臺溫度保險絲異常 控制臺異常	無法啟動。 此時需要更換，請委托原購買販售店、安裝公司、或台灣TOTO免付費服務專線。TEL: 0800-890-250。	
	閃爍模式②	左右同時閃爍 開 — 亮 — 關 — 亮 — 關 — 亮 — 關 — 亮 — 關 — LED照明 (左) LED照明 (右)  烘手機內部	感應器聯繫感知異常	除去出現異常的感應器，只通過一部份的感應器，有時也能感知啟動。請確認感應器是否出現髒污，如果出現髒污，請將用水浸濕的柔軟的布，充分擰乾以後，將髒污清除。 (▶ 參考P8) 如果這樣還無法消除錯誤，請委托原購買販售店、安裝公司、或台灣TOTO免付費服務專線。 TEL: 0800-890-250

Troubleshooting

[EN] Please read this section for troubleshooting before requesting repair services.

	Trouble		Solutions
		Indicator status	
No dry air blown when hands put in.	No light		Power Switch might be set to OFF. → If so, set Power Switch to ON. (▶ See page 5)
			Has the circuit breaker been tripped? → If it is OFF, please reset it.
	Lights on		Due to the location of Sensors, detection of hands is difficult in some areas, including between Sensors and near the corners (hatched areas in the illustration). → Align fingers and put both hands fully into drying compartment in places other than the hatched areas in the illustration. If air blows, the dryer is working properly.
	Only the right indicator flashes (Flashing pattern ①) ▶ See below		Has Filter accumulated dust or debris? → Clean Filter if there is an accumulation of dust or debris. (▶ See page 9)
			Is the ambient temperature within operating temperature limits? → Set the temperature within 0 to 40 °C
Right and left indicators flash alternately (Flashing pattern ②) ▶ See below		Has something been placed inside the unit that could be blocking a sensor? → If there is something in the unit, remove it.	
		Is the sensor dirty? → If the sensor is not clean, wipe it with a soft damp cloth. (▶ See page 8) If the problem persists after the sensor is cleaned, the sensor is malfunctioning.	
Dryer not stopped when hands removed		Stopping 1-2 second after removing hands is normal?	
		Is the sensor dirty? → If the sensor is not clean, wipe it with a soft damp cloth. (▶ See page 8)	
Warm air is not blown (only for units with a heater)		Heater Power Switch might be set to OFF? → If so, set Heater Power Switch to ON. (▶ See page 5)	
		Is the ambient temperature low? → The air might feel colder when the temperature is low.	
Warm air is blown		(Only for the unit with a heater) Heater Power Switch might be set to ON. → If so, set Heater Power Switch to OFF. (▶ See page 5)	
		Has Filter accumulated dust or debris? → Clean Filter if dust or debris has accumulated. (▶ See page 9)	
		Is the ambient temperature high? → The air might feel warmer when the temperature is high.	
		Is the dryer active for a long time? → The air might become warmer if hand dryer is active for a long time due to heat from the fan motor.	
The air volume is weak		Has Filter accumulated dust or debris? → Clean Filter if it has accumulated dust or debris. (▶ See page 9)	
		Is the Fan Strength Switch set to LOW? → Set the Fan Strength Switch to HI. (▶ See page 5)	

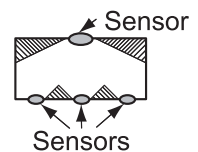

If the problem still persists after performing suggested actions, turn off the power switch and set the breaker to "off". Then consult with the installation contractor (or the shop where you purchased the unit). (▶ See the back cover of this manual for contact details.)

Indicators

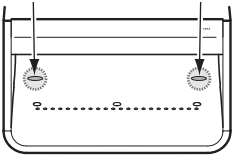
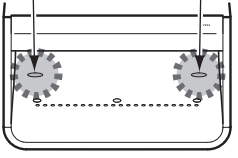
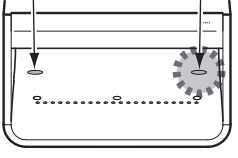
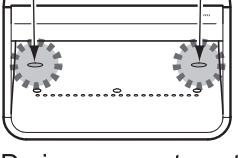
		Status Indicator lights	Meaning of the indicators	Operation of the product/ Corrective actions
Normal state	Standby	<p>Always On</p> <p>ON —————</p> <p>OFF —————</p> <p>LED(left) LED(right)</p>  <p>Drying compartment</p>	Power is being supplied (Standby)	An indicator is lit dimly all the time.
	The dryer is activated	<p>Always On</p> <p>ON —————</p> <p>OFF —————</p> <p>LED(left) LED(right)</p>  <p>Drying compartment</p>	Power is being supplied (While the dryer is activated)	An indicator is lit brighter than standby.
Abnormal state	Flashing pattern ①	<p>Only the right indicator is flashing (the left one is off)</p> <p>ON ————</p> <p>OFF ————</p> <p>LED(left) LED(right)</p>  <p>Drying compartment</p>	<p>Fan motor is malfunctioning</p> <p>Thermistor is malfunctioning</p>	<p>The dryer is not working</p> <p>Clean the filter if it is dirty. (▶ See page 9)</p> <p>Clean the bottom of the unit if it is dirty.</p>
		<p>Problem with temperature fuse</p> <p>Controller is malfunctioning</p>	<p>The dryer is not working</p> <p>Replacing it may solve the problem.</p> <p>Consult with the installation contractor (or the shop where you bought the unit).</p>	
	Flashing pattern ②	<p>Right and left indicators flash alternately</p> <p>ON ————</p> <p>OFF ————</p> <p>LED(left) LED(right)</p>  <p>Drying compartment</p>	Sensors keep malfunctioning	<p>The dryer may operate even if some sensors malfunction.</p> <p>Make sure that sensors are clean. If they are not clean, wipe them with a soft damp cloth. (▶ See page 8)</p> <p>If the indicator does not turn off after performing these actions, consult with the installation contractor (or the shop where you bought the unit).</p>

استكشاف الأعطال وإصلاحها

[اللغة العربية] يرجى قراءة فصل استكشاف الأعطال وإصلاحها قبل طلب خدمة الإصلاح

طريقة الإصلاح	الأعطال	
	حالة المؤشر	
عدم تشغيل مفتاح التشغيل في هذه الحالة، يتم تشغيل التيار عن طريق مفتاح التشغيل (انظر صفحة 5) ◀	الضوء لا يعمل	عدم تدفق الهواء الدافئ عند إدخال الأيدي
مفتاح قاطع التسرب عالق؟ في حالة عدم تشغيله، يتم إعادة ضبطه ◀	الضوء يعمل	
نظرا لموقع أجهزة الاستشعار، من الصعب وصول الأيدي إلى بعض المناطق، بما في ذلك المنطقة بين أجهزة الاستشعار وبالقرب من الزوايا (المناطق الغير موضحة في الرسم التوضيحي) . محاذاة الأصابع ووضع كلتا اليدين تماما في حجرة التجفيف في حال تدفق الهواء، فإن المجفف يعمل بشكل سليم. 	المؤشر الأيمن (وميض مرة واحدة) انظر بالأسفل ◀	
انسداد الفلتر بسبب الأوساخ والأتربة يتم تنظيف الفلتر من الأوساخ والأتربة (انظر صفحة 9) ◀	يومض المؤشر الأيمن والأيسر بالتعاقب (وميض مرتين) نظر بالأسفل ◀	
هل درجة الحرارة المحيطة مساوية لدرجة حرارة التشغيل؟ ضبط درجة الحرارة في حدود 0 إلى 40 درجة مئوية ◀	التأكد من عدم وجود أية عوائق داخل الوحدة تعيق أجهزة الاستشعار إزالة أية عوائق موجودة داخل الوحدة ◀	
انساخ المستشعر في حالة انساخ المستعر، يجب تنظيفه بقطعة رطبة من القماش الناعم (انظر صفحة 8) ◀	عدم توقف المجفف عن التشغيل بعد سحب الأيدي	
إيقاف التشغيل التلقائي خلال ثانية أو ثانيتين أمر طبيعي انساخ المستشعر في حالة انساخ المستعر، يجب تنظيفه بقطعة رطبة من القماش الناعم (انظر صفحة 8) ◀	عدم تدفق الهواء الدافئ (فقط الأجهزة التي تحتوي على سخان)	
من الممكن عدم تشغيل مفتاح التشغيل الخاص بالسخان تشغيل مفتاح السخان (انظر صفحة 5) ◀	تدفق الهواء الدافئ	
درجة الحرارة منخفضة في حال انخفاض الحرارة يملأ الهواء المبرد عمل مفتاح تشغيل السخان (فقط بالأجهزة التي تحتوي على سخان) إيقاف تشغيل مفتاح السخان (انظر صفحة 5) ◀	ضعف تدفق الهواء	
انسداد الفلتر نتيجة تراكم الأتربة والأوساخ تنظيف الفلتر من الأتربة والأوساخ (انظر صفحة 9) ◀		
درجة الحرارة مرتفعة في حال ارتفاع درجة الحرارة يمتلئ السخان بالهواء هل يعمل المجفف لوقت طويل؟ يصبح الهواء المتدفق أكثر دفئا في حال تشغيل المجفف لوقت طويل نظراً للحرارة المنبعثة من مروحة الموتور		
انسداد الفلتر نتيجة تراكم الأتربة والأوساخ تنظيف الفلتر من الأتربة والأوساخ (انظر صفحة 9) ◀		
من الممكن أن يكون مفتاح المروحة مضبوط على الوضع المنخفض يتم ضبط مفتاح المروحة على الوضع العالي (انظر صفحة 5) ◀		

في حال استمرار المشكلة بعد تنفيذ التعليمات الموضحة، يجب إطفاء تشغيل الجهاز وإطفاء تشغيل مفتاح قاطع تسريب التيار يجب الاتصال بمركز الصيانة أو منفذ البيع الذي تمت من خلاله عملية الشراء (يرجى مراجعة الغلاف الخلفي لمعلومات الاتصال)

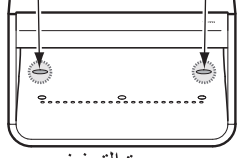
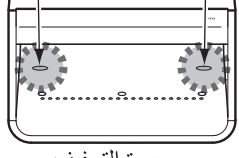
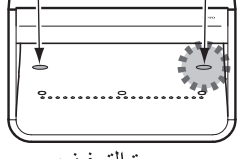
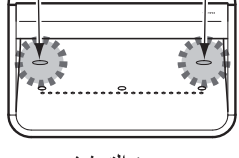
تشغيل الجهاز / الإجراءات التصحيحية	التوضيح	حالة المؤشر الضوئي	
إضائة خافتة للمؤشر دائماً	بدء سريان التيار (وضع الاستعداد)	وضع التشغيل يعمل لايعمل المصباح الأيمن المصباح الأيسر  حجيرة التجفيف	وضع الاستعداد وضع طبيعي
وميض المؤشر ضعيف عنه بوضع الاستعداد	بدء سريان التيار (عند تشغيل المجفف)	وضع التشغيل يعمل لايعمل المصباح الأيمن المصباح الأيسر  حجيرة التجفيف	المجفف بوضع التشغيل وضع طبيعي
المجفف لا يعمل تنظيف الفلتر في حالة اتساخه ◀ (انظر صفحة 9)	عدم عمل مروحة الموتور	يومض المؤشر الأيمن فقط يعمل لايعمل المصباح الأيمن المصباح الأيسر  حجيرة التجفيف	① المؤشر وميض وضع غير طبيعي
تنظيف القاعدة السفلية للوحدة في حالة اتساخها	عدم عمل منظم الحرارة		
المجفف لا يعمل استبدال الجهاز من الممكن أن يكون حلاً للمشكلة الاتصال بمركز الصيانة أو مركز البيع	مشاكل بصمام الحرارة عدم عمل التحكم التلقائي		
من الممكن أن يعمل المجفف في حالة عدم عمل بعض المستشعرات في حالة الاتساخ، يتم التنظيف باستخدام قطعة من القماش الناعم الرطب ◀ (انظر صفحة 8)	استمرار المستشعر في عدم العمل بكفاءة	يومض المؤشر الأيمن والأيسر يعمل لايعمل المصباح الأيمن المصباح الأيسر  حجيرة التجفيف	② المؤشر وميض وضع غير طبيعي
في حال عدم انطفاء المؤشر الضوئي بعد القيام بالإجراءات يتم الاتصال الفوري بمركز الصيانة أو مركز البيع			

产品规格 / 產品規格

Spectifications / المواصفات

[中文]

项目		内容	
品名		感应式高速双重烘手器	
品番		TYC422W	
电源		AC220V 50Hz/60Hz	
电源方式		固定式布线	
功率	风量强	加热器开	990W
		加热器关	620W
	风量弱	加热器开	770W
		加热器关	410W
待机功率		约2.3W以下	
马达		单相串励电动机	
加热器		PTC加热器	
安全装置		电流保险丝·温度保险丝(马达·加热器·端子台部)	
外形尺寸 (mm)		300 (长) × 186 (宽) × 550 (高)	
重量		7.5kg	
蓄水槽容量		约950ml	
使用温度范围		0 ~ + 40°C (无结露)	
毛重		8.6kg	
外箱尺寸 (mm)		645 (长) × 370 (宽) × 260 (高)	
用途		普通住宅卫生间用	
安全使用年限		10年	

[中文繁體]

項目		內容	
品名		感應式高速雙重烘手器	
型號		TYC422W	
電源		AC220V 50Hz/60Hz	
電源規格		電源直接連結型	
功率	風量強	加熱器開	990W
		加熱器關	620W
	風量弱	加熱器開	770W
		加熱器關	410W
待機功率		約2.3W以下	
馬達		AC 風扇馬達	
加熱器		PTC加熱器	
安全裝置		過電流保險絲·溫度保險絲(馬達·加熱器·端子臺部)	
產品尺寸 (mm)		300 (長) × 186 (寬) × 550 (高)	
重量		7.5kg	
蓄水槽容量		容量大約950ml	
周圍使用溫度範圍		0 ~ + 40°C (無結露)	
毛重		8.6kg	
用途		普通住宅衛生間用	
安全使用年限		10年	

[EN]

Item		Description		
Model name		CLEAN DRY (High-Speed Hand Dryer)		
Model number		TYC422W	TYC423WC	
Power Rating		AC220V 50Hz/60Hz	AC220-240V 50-60Hz	
Power supply specifications		Directly connect to power supply		
Power consumption	High speed	Heater on	990W	—
		Heater off	620W	620W-730W
	Low speed	Heater on	770W	—
		Heater off	410W	410W-500W
	Standby power consumption		Approximately 2.3 W or lower	
Motor		AC Universal Motor and Turbo Fan		
Heater		PTC Heater		
Safety device		Excess current fuse / Temperature fuse (Motor, heater, and power terminal block)	Excess current fuse / Temperature fuse (Motor)	
Dimensions(mm)		Width 300 (11.81 in.), depth 186 (7.32 in.), height 550 (21.65 in.)		
Mass		7.5kg	7.3kg	
Water tray capacity		Approximately 950 ml (32.13 fl oz.)(capacity before overflow)		
Available set temperature range		Between 0 and 40 °C (32 and 104 °F) Set a temperature that prevents condensation		
Applications		For washrooms of public areas and conventional residential housing		

[اللغة العربية]

الوصف		بند	
تنظيف جاف (مجفف أيدي عالي السرعة)		اسم الطراز	
TYC422W	TYC423WC	رقم الطراز	
تيار متردد 220 فولت - 50 هرتز - 60 هرتز	تيار متردد 220 فولت - 240 فولت - 50 هرتز - 60 هرتز	معدل الطاقة	
توصيل مباشر بوحدة تزويد الطاقة		مواصفات وحدة تزويد الطاقة	
990 وات	—	تشغيل السخان	سرعة عالية
620 وات	620 وات - 730 وات		
770 وات	—	تشغيل السخان	سرعة منخفضة
410 وات	410 وات - 500 وات		
حوالي 2.3 وات أو أقل		استهلاك الطاقة بوضع الاستعداد	
محرك يونيفرسال يعمل بتاير متردد و مروحة فائقة السرعة		محرك	
سخان مقاوم للحرارة		سخان	
صمام قاطع ارتفاع التيار	صمام قاطع ارتفاع التيار / صمام قاطع حراري (محرك)	جهاز الأمان	
صمام قاطع حراري (محرك، سخان ووحدة التوصيل الطرفية)			
طول 550، عرض 186، ارتفاع 300		الأبعاد (مم)	
7.5 كجم	7.3 كجم	كتلة	
تقريباً 950 مل (القدرة قبل الزيادة)		سعة علب المياه	
مابين 0 و 40 درجة مئوية (32 و 104 درجة فهرنهايت) ضبط درجة الحرارة لمنع التكثيف		نقطة درجة الحرارة المتاح	
للحمامات الموجودة في المناطق العامة والمباني السكنية التقليدية		التطبيقات	

限用物質含有情況(RoHS)網址

https://www.twtoto.com.tw/upload/TO_CertificateData/CD_Pic/147.jpg

TOTO

保证书

本书是对所记载的内容进行免费修理的保证。在保修期内，如发生故障，请出示保证书以要求维修。

客户	姓名	型号	TYC422W
	地址	制造商	东陶（上海）有限公司
	邮编	地址	上海市松江工业区联阳路717号
	电话	执行标准	GB4706.1-2005;GB4706.15-2008; GB4343.1-2018;GB17625.1-2012
购买的专卖店名		保修期	购买起一年内
购买日期	年 月 日		

★ 致客户

当您拿到此保证书时，请如实填写购买日期，购买的专卖店名。

【免费修理规定】

1. 当您按照使用说明书、标签上的注意事项正常使用时发生故障的情况下，在如表所记的时间内进行免费修理。
2. 在保修期内发生故障进行免费修理时，向专卖店或相关单位出示此保证书。
3. 因为馈赠品而无法在本保证书上记载专卖店名，而要求修理时，请跟本公司相关单位联系。
4. 即使在保修期内，以下的情况也要有偿修理。
 - a. 因使用不当，误操作引起的不良情况，改造而造成的故障及损伤。
 - b. 在安装完毕后又再行移动而引起的故障及损伤。
 - c. 由火灾、地震、水灾、雷击、冰冻及其他自然灾害，公害及气体(硫酸气体)、盐酸、异常电压引起的故障及损伤。
 - d. 一般场所以外(如业务上的需要要长时间的使用，或装设在车辆船舶上)使用所导致的故障及损伤。
 - e. 因淤积的沙土，污物而产生的使用不良及包装等易消耗品的损伤。
 - f. 其他施工的失误所造成的损伤。
 - g. 无本保证书的情况。
 - h. 保证书上无记入客户名称、专卖店名、购买日期或者是对已记入的有改动。
5. 本保证书只在中国境内有效。（香港、澳门、台湾地区除外）
6. 本保证书不再发行，请妥善保管，切勿遗失。

服务记录

年月日	服务内容	担当者

※ 本保证书是对本书中已明记的时间条件下进行免费修理的保证。因此，此保证书并不对客户于法律上的权力有所限制。对保修期过后的修理等问题不明的，请咨询东陶（中国）有限公司。

※ 售后服务全国免费电话：8008209787 手机用户请拨打：4008209787

保證書

[中文繁體]

本保證書所記載之範圍內可免費維修。

從安裝日期起至以下記載日期內，如果發生故障，請出示本保證書予購買的安裝公司、販售店或台灣TOTO股份有限公司要求維修。

顧客	姓名	先生 女士
	住址	⊕
安裝公司名	⊕	Ⓜ
安裝日期	Tel 年 月 日	

型號	TYC422W
保證期間	安裝日起一年之內

★致顧客

當您領取本保證書時，請確認是否確實記入安裝日期、安裝公司名及捺印。

本保證書不會再發出，請妥善保存。

〈免費維修規定〉

1. 遵照使用說明書、本體的貼紙等注意事項正常使用而發生故障時，在記載的期間內均免費維修。
2. 保證期間內接受免費維修服務時，請在安裝公司或相關單位前往維修時，出示本保證書。
3. 如有遷居的情形時，請事前與安裝公司商談。
4. 因為饋贈品而無法委託本保證書內記載的安裝公司進行維修時，請與公司、相關單位商談。
5. 即使保證期間內，下列情況仍需收費。
 - (a) 使用上的疏忽、過失或不當的維修、改造所導致的故障及損壞。
 - (b) 安裝後又再移設所導致的故障及損壞。
 - (c) 火災・地震・水災・打雷・凍結・其它天然災害・公害及瓦斯災害(硫化氫等)・鹽害或異常電源(電壓・頻率)等導致的故障及損壞。
 - (d) 使用指定以外的電源(電壓・頻率)所導致的故障及損壞。
 - (e) 使用於一般家庭以外(如業務上長時間使用・裝設於車輛、船舶)所導致的故障及損壞。
 - (f) 因為砂土、垃圾處置不當所導致的不良。
 - (g) 施工上的疏忽・過失所導致的故障及損壞。
 - (h) 沒有出示本保證書的情形時。
 - (i) 本保證書內沒有記入顧客名・販售店名(安裝公司名)・安裝日期或是內容遭到篡改的情形時。
6. 本保證書僅限台灣有效。
7. 本保證書將不會再發出，請妥善保存切勿遺失。

※關於零件的更換，免費維修時拆下的零件・製品屬於台灣TOTO所有。

※本保證書保證在以上明記的期間、條件下免費維修。本保證書不對顧客們法律上之權力有所限制。

保證期間過後的維修若有不明白之處，請洽詢原購買的安裝公司、販售店或台灣TOTO股份有限公司。

台灣TOTO股份有限公司

台北市松仁路99號1樓(C)

台灣TOTO免付費服務專線 0800-890-250

WARRANTY

[EN] LIMITED ONE YEAR WARRANTY

1. TOTO warrants its products to be free from manufacturing defects under normal use and service for a period of one (1) year from the date of purchase. This warranty is extended only to the ORIGINAL PURCHASER.
2. TOTO's obligations under this warranty are limited to repair or replacement, at TOTO's option, of products or parts found to be defective, provided that such products were properly installed and used in accordance with the INSTRUCTION MANUAL. TOTO reserves the right to make such inspections as may be necessary in order to determine the cause of the defect. TOTO will not charge for the labor or parts in connection with warranty repairs or replacements. TOTO is not responsible for the cost of removal, return and/or reinstallation of products.
3. This warranty does not apply to the following items:
 - a) Damage or loss sustained in a natural calamity such as fire, earthquake, flood, thunder, electrical storm, etc.
 - b) Damage or loss resulting from any unreasonable use, misuse, abuse, negligence, or improper maintenance of the product.
 - c) Damage or loss resulting from removal, improper repair or modification of the product.
 - d) Damage or loss resulting from sediments or foreign matter contained in a water system.
 - e) Damage or loss resulting from improper installation or from installation of a unit in a harsh and/or hazardous environment.
4. This warranty gives you specific legal rights. You may have other rights which may vary from Country to Country.
5. To obtain warranty repair service under this warranty, you must take the product or deliver it prepaid to a TOTO service facility together with a letter stating the problem, or contact with a TOTO distributor or products service contractor, or write directly to TOTO sales office. If, because of the size of the product or nature of the defect, the product cannot be returned to TOTO, receipt by TOTO of written notice of the defect shall constitute delivery. In such case, TOTO may choose to repair the product at the purchaser's location or pay to transport the product to a service facility.

THIS WRITTEN WARRANTY IS THE ONLY WARRANTY MADE BY TOTO. REPAIR OR REPLACEMENT AS PROVIDED UNDER THIS WARRANTY SHALL BE THE EXCLUSIVE REMEDY AVAILABLE TO THE PURCHASER, TOTO SHALL NOT BE RESPONSIBLE FOR LOSS OF USE OF THE PRODUCT OR FOR OTHER INCIDENTAL, SPECIAL OR CONSEQUENTIAL DAMAGES OR EXPENSES INCURRED BY PURCHASER, OR FOR LABOR OR OTHER COSTS DUE TO INSTALLATION OR REMOVAL, OR COSTS OF REPAIRS BY OTHERS, OR FOR ANY OTHER EXPENSE NOT SPECIFICALLY STATED ABOVE. EXCEPT TO THE EXTENT PROHIBITED BY APPLICABLE LAW, ANY IMPLIED WARRANTIES, INCLUDING THAT OF MERCHANTABILITY OR FITNESS FOR USE, ARE EXPRESSLY LIMITED TO THE DURATION OF THIS WARRANTY. SOME STATES DO NOT ALLOW LIMITATIONS ON HOW LONG AN IMPLIED WARRANTY LASTS, OR THE EXCLUSION OR LIMITATION OF INCIDENTAL OR CONSEQUENTIAL DAMAGES, SO THE ABOVE LIMITATION AND EXCLUSION MAY NOT APPLY TO YOU.

TOTO ASIA OCEANIA PTE. LTD.
10, Eunost Road 8, #12-07,
Singapore Post Centre.
Singapore 408600.
Phone : +65-6744-6955
Fax : +65-6841-0819
<http://asia.toto.com/>

TOTO ASIA OCEANIA PTE. LTD.
Middle East Branch
LOB19-1701-1702, Jebel Ali Free Zone,
P.O. box 261804,
Dubai U.A.E.
Phone : +971-4-886-5983
Fax : +971-4-886-5986
<http://asia.toto.com/>

TOTO ASIA OCEANIA PTE. LTD.
Manila Representative Office.
Unit 1010, 10th Floor Rufino Building,
Ayala Avenue cor.V.A. Rufina Street,
Makati City, 1226 Philippines.
Phone : +63-2-887-6643
Fax : +63-2-887-4084
<http://asia.toto.com/>

TOTO LTD.
Bangkok Representative Office.
G & 7th FL., Q House Ploenjit Building,
598 Ploenchit Rd., Lumpini, Pathumwan,
Bangkok, 10330, Thailand.
Phone : +66-2-650-9925
Fax : +66-2-650-9923
<http://www.totobkk.com>

TOTO INDIA INDUSTRIES PVT. LTD
Head office
506, 5th Floor, ASCOT Center,
Sahar Airport Road, Andheri (East)
Mumbai 400099, Maharashtra, India.
Phone : +91-22-2832-5741/5742
Fax : +91-22-6725-8780
<http://asia.toto.com/>

TOTO INDIA INDUSTRIES PVT. LTD
Delhi Branch
909-909A, 9th Floor, Block-E,
International Trade Tower,
Nehru Place, New Delhi 110019, India.
Phone : +91-11-4654-2421~26
Fax : +91-11-4654-2430
<http://asia.toto.com/>

TOTO Vietnam CO., LTD
Lot F-1, Thang Long Industrial Park
Dong Anh District,
Hanoi, Vietnam.
Phone : +84-4-881-1926
Fax : +84-4-881-1928
<http://www.toto.com.vn>

الضمان

يعتبر هذا الضمان سارياً لمدة عام واحد فقط

1. تضمن شركة توتو أن منتجاتها خالية من عيوب التصنيع في ظل الاستخدام العادي والخدمة لمدة سنة واحدة من تاريخ الشراء. يتم تمديد هذا الضمان فقط إلى "المشتري الأصلي".
2. تقتصر التزامات شركة توتو بموجب هذا الضمان على تقديم خدمات الإصلاح أو الاستبدال للمنتجات أو أجزاء معينة منها، وفقاً لما تراه الشركة مناسباً، شريطة أن تكون هذه المنتجات قد تم تركيبها واستخدامها بشكل صحيح وفقاً لدليل التعليمات. تحتفظ الشركة بكافة الحقوق في إجراء عمليات التفيتش الضرورية لتحديد أسباب تلك العيوب. لن تقوم الشركة بفرض أية رسوم إصلاح أو استبدال خلال فترة الضمان. لن تكون الشركة مسؤولة عن رسوم فك و / أو إعادة تثبيت المنتجات.
3. لا ينطبق هذا الضمان على البنود التالية :
أ) الأضرار أو الخسائر جراء الكوارث الطبيعية مثل الحريق والزلازل والفيضانات والرعد والعواصف الكهربائية، وغيرها .
ب) الأضرار أو الخسائر الناتجة عن أي استخدام غير مسبب أو سوء الاستخدام أو سوء التعامل أو الإهمال أو الصيانة غير السليمة للمنتج. ج (الأضرار أو الخسائر الناتجة عن الإزالة، الإصلاح أو التعديل غير السليم للمنتج .
ج) الأضرار أو الخسائر الناتجة عن الرواسب أو المواد الغريبة الموجودة في نظام المياه .
د) الأضرار أو الخسائر الناتجة عن التثبيت غير السليم أو تركيب الوحدة في بيئة غير مناسبة أو خطرة .
4. الحقوق القانونية المحددة بموجب الضمان. قد تختلف تلك الحقوق من بلد إلى آخر .
5. للحصول على خدمة الإصلاح بموجب الضمان، يجب أخذ المنتج و تسليمه مسبقاً إلى مركز الخدمة التابع لشركة توتو مرفق معه رسالة شرع للمشكلة، أو الاتصال بالموزع أو متعهد خدمات المنتجات، أو التواصل المباشر مع مركز المبيعات التابع للشركة. في حالة عدم التمكن من إعادة المنتج إلى الشركة بسبب حجم الجهاز أو طبيعة العيب بالجهاز. فإن للشركة الخيار في إصلاح المنتج بنفس مكان المشتري أو فرض رسوم لنقل المنتج إلى مركز الخدمة .
6. الضمان المكتوب هو الضمان الوحيد الذي قامت بتقديمه شركة توتو. يجب أن يكون الإصلاح أو الاستبدال المنصوص عليه بموجب هذا الضمان هو التعويض الحصري المتاح للمشتري، لن تتحمل شركة توتو مسؤولية فقدان المنتج أو الأضرار أو المصروفات العرضية أو الخاصة أو اللاحقة التي قد يتحملها المشتري سواء رسوم العمالة أو غير ذلك من التكاليف الناجمة عن تثبيت أو إزالة أو تكاليف الإصلاح من قبل الآخرين، أو أية مصاريف أخرى بخلاف المذكورة أعلاه. وباستثناء الحد الذي يحظره القانون المطبق، فإن أي ضمانات ضمنية، بما في ذلك صلاحية العرض التسويقي أو كفاءة الاستخدام، تقتصر صراحة على مدة هذا الضمان. لا تسمح بعض الدول بالحدود المتعلقة بمدى الضمان الضمني الطويل أو الاستثناء أو الحد من الأضرار العرضية أو التبعية، لذلك قد لا تنطبق عليك القيود والاستثناءات المذكورة أعلاه.

توتو آسيا أو شنيا
10، شارع ايونوس8،#12-07
مركز بريد سنغافورة
سنغافورة 408600
هاتف: 006567446955
فاكس: 006568410819
Asia.toto.com

توتو آسيا أو شنيا
(فرع الشرق الأوسط)
1702-1701-19 المنطقة الحرة جبل علي
ص.ب: 261804 دبي، إ.ع.م
هاتف: 0097148865983
فاكس: 0097148865986
Asia.toto.com

TOTO

توتو

- You are advised to record the following information to allow quick service.

• يرجى تسجيل البيانات التالية للحصول على الخدمة

Date of purchase : تاريخ الشراء	Name of shop : مركز البيع
Date : year month day التاريخ : اليوم/الشهر/السنة	Tel : هاتف

■TYC423WC

