

# TOTO

## 树脂扶手

为了充分发挥产品功能,请按本使用说明书内容正确安装

### 合格证

执行标准: GB/T 22752-2008

本品经检查判定合格

TOTO株式会社

厂址: 福岡県北九州市小倉北区中島2-1-1、日本国

### 明细单

扶手组品.....1套

螺丝及胀套包.....2包

### 扶手系列

T114CL10V1NW树脂扶手

### 完成图

注: 下记尺寸单位为mm;  
( ) 内尺寸为参考安装高度尺寸。

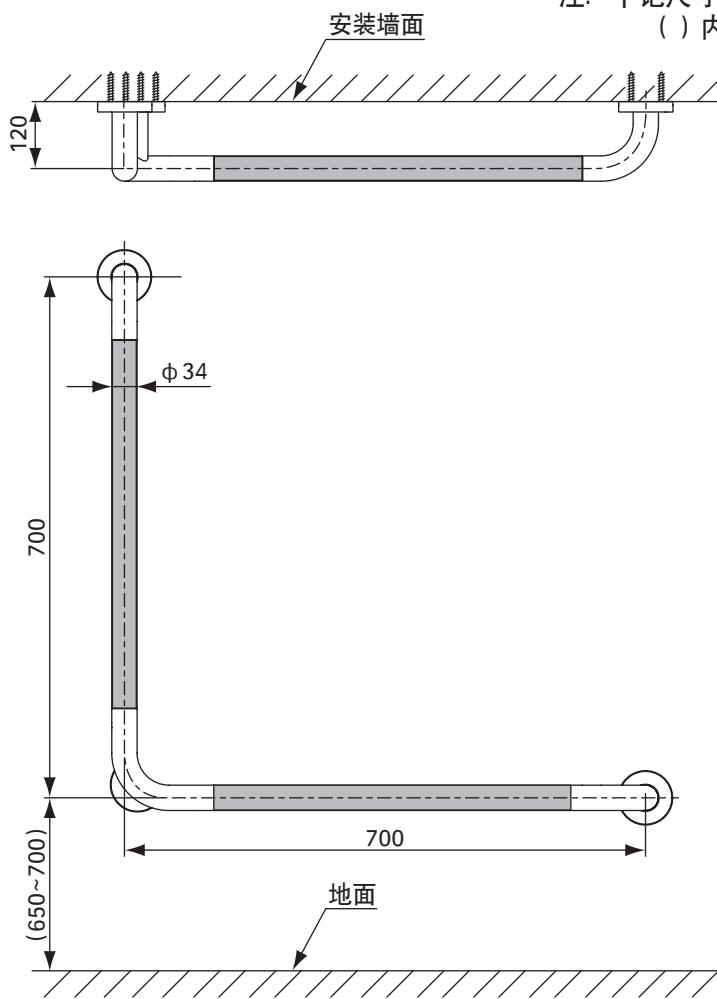

## 安装前的注意

1. 安装扶手的墙壁有足够的强度。
2. 不能安装在屋外和有水浸没的地方。
3. 和带感应商品组合使用情况，扶手请安装在感应不到的位置。
4. 安装请根据建筑的结构选用合适的方法。

## 扶手的安装

### 1. 混凝土：六方螺丝与锚栓固定的情况

- ①对准位置后，开 $\Phi 8$ ，深70mm的底孔。

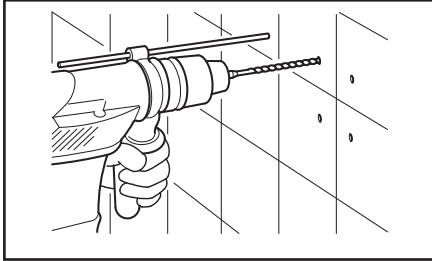

注1：在混凝土上，请使用 $\phi 8\text{mm}$ ，深70mm以上的开孔钻头，钻头的直径过大，偏心大，扶手不能牢固地固定。

- ②胀套轻轻打入底孔。

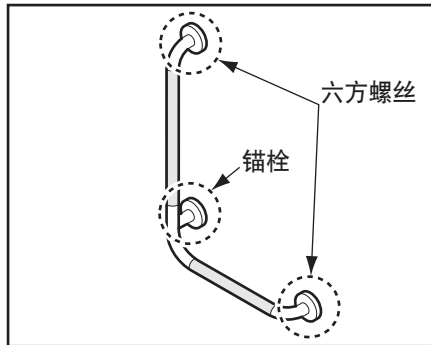
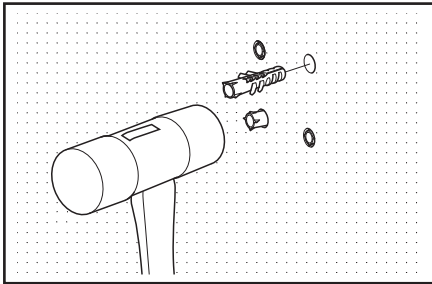

- ③在锚栓上固定同捆的两个螺母。



把两个螺母旋入，螺母互相逆向锁紧，固定。

- ④步骤③固定好的两个螺母，旋入锚栓。

调整锚栓头部距墙表面的距离为9~10mm。

- ⑤卸下两个螺母。

- ⑥中间支撑部的安装孔穿过锚栓，用螺母假拧紧。

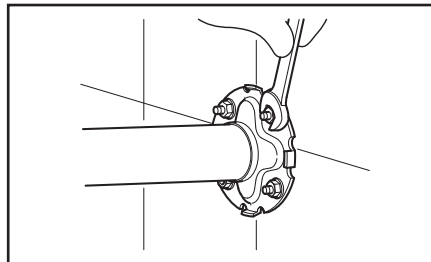
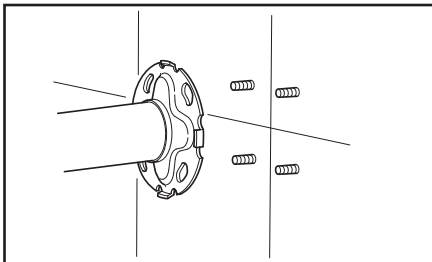

- ⑦在六方螺丝上套入垫片，从底座安装孔进行安装。

将建议在安装孔周围涂布硅胶。

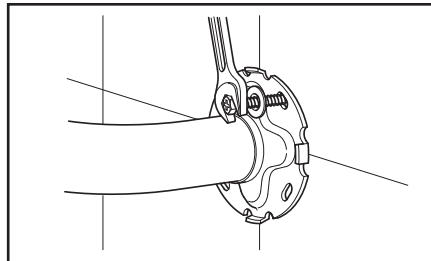
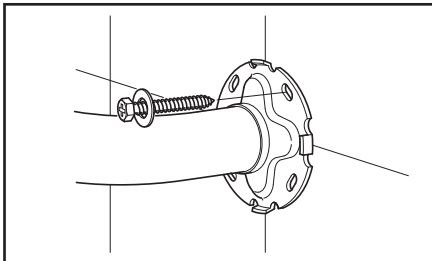

- ⑧最后拧紧锚栓的螺母。

- ⑨确认墙壁和扶手没有间隙，把盖子按压到墙面。

## 2. 木墙体：六方螺丝与锚栓固定的情况

- ①事先在扶手安装部位安装厚度12mm以上的加固木。
- ②对准位置后，开 $\phi 4$ 的底孔。

表面贴瓷砖的情况，在瓷砖部开 $\phi 7 \sim 9$ mm的通孔。

注2：必须安装厚度12mm以上的加固木。厚度不满足12mm的情况，扶手会脱落，墙体会破坏。

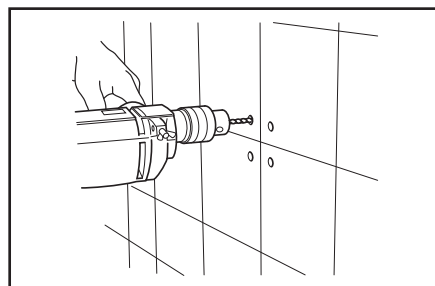

- ③在锚栓上固定同捆的两个螺母。

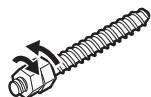

把螺母两个螺母旋入，螺母互相逆向锁紧，固定。

- ④步骤③固定好的两个螺母，旋入锚栓。
- 调整锚栓头部距墙表面的距离为9~10mm。
- ⑤卸下两个螺母。

- ⑥中间支撑部的安装孔穿过锚栓，用螺母假拧紧。

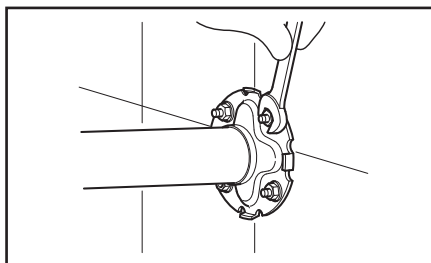
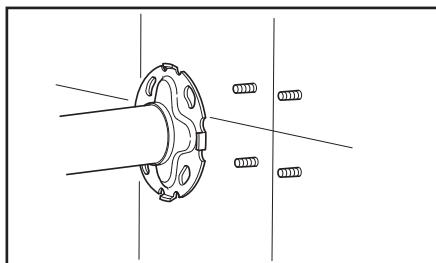

- ⑦在六方螺丝上套入垫片，从底座安装孔进行安装。

将建议在安装孔周围涂布硅胶。

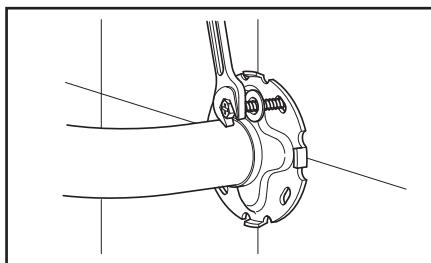
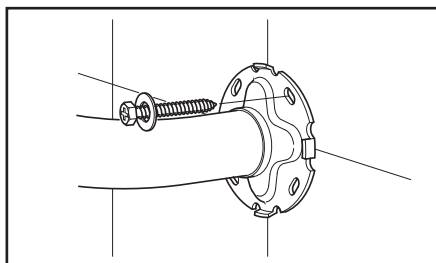

- ⑧最后拧紧锚栓的螺母。
- ⑨确认墙壁和扶手没有间隙，把盖子按压到墙面。

### 使用上的注意

- 1.不允许湿手、涂香皂的手使用扶手，否则容易因手滑发生意外事故，行动不便人士需特别注意。
- 2.不能攀爬扶手，不能把手腕伸进扶手和墙壁之间的区域，以免发生意外事故，不能在扶手上悬挂东西。
- 3.非专业人员不允许对产品进行拆卸、改装；定期确认产品是否有松动，防止扶手脱落及墙壁的损坏。

### 保 养

为长期保持产品的美观,请用户按以下方法维护保养。

- 1.经常用软布擦拭，间或用软布蘸水拧干后擦拭。
- 2.当有水存留在产品表面时，需立即用软布擦拭干净。
- 3.当有污垢且较明显时，请用中性洗涤剂擦拭后充分进行水洗，清洗完后需立即用软布把水渍擦拭干净。
- 4.不得使用洁厕粉、去污粉、机油、辛那水、强酸、强碱性洗涤剂或含颗粒物质的洗涤剂、尼龙刷子来清洁本产品。

# TOTO

## 保证书

本书是对所记载的内容进行免费修理的保证。在保修期内，如发生故障，请出示本保证书以要求维修。

客户	姓名
	地址 邮编 电话
安装公司	
购买日期	年 月 日

型号	
保证期	自购买日起：保修期为1年。

### ★致客户

- \*若上栏内容未记全，该保证书视为无效。因此请用户购买时对记入内容进行确认。
- \*本保证书中的保修项目仅限于保证书中所约束的免费项目进行维修。

## 免费维修规定

1. 保修期间，在用户正确按安装说明书指示，使用本公司产品的情况下，本公司将对有故障产品进行免费维修。
2. 在保修期内发生损坏需得到免费修理时，请将本保证书和购买发票委托安装公司办理。
3. 在保修期内，下面所列场合的维修不在免费维修范围之内。
  - ① 使用不当或私自进行的不当修理及改造所造成的故障及损伤。
  - ② 安装施工时的不注意或过失造成的故障及损伤。
  - ③ 安装后又拆移等原因造成的故障及损伤。
  - ④ 超出使用范围以外的场合下使用本产品所造成的故障及损伤。
  - ⑤ 沙砾或污物等造成的损伤。
  - ⑥ 由于日常的维护保养不当造成的肮脏、电镀部分生锈等不良。
  - ⑦ 由于火灾、地震、水灾、雷击及其他天灾、公害、气害（液化气）、盐害及异常电压、使用指定外的电源等原因造成的故障及损伤。
  - ⑧ 本保证书没有指定的场合。
  - ⑨ 本保证书中用户姓名、安装公司、购买日期未填写的场合。
  - ⑩ 不能出示购买发票的场合。
4. 本保证书仅适用于中国国内。
5. 本保证书丢失不补，请顾客妥善保管。

### 服务记录

年 月 日	服务内容	担当者

※本保证书是对本书中已明记的时间，条件下进行免费维修的保证。因此，此保证书不是作为限制客户在法律上权利的东西。对保证期过后的修理等问题有不明的，请咨询东陶（中国）有限公司。

注意：  
· 随着产品式样的不断更新，实物可能与图示不符，但基本原理相同。  
· 安装完成后，本说明书务必交由客户保存。

东陶（中国）有限公司  
全国售后服务电话：800-820-9787（固定电话）  
400-820-9787（手机用户）