

# TOTO

**安装说明书**

## 浴缸

---

为了充分发挥产品功能，请按本安装说明书的内容正确安装。  
安装后，请向客户详细说明使用方法。

---

- 感谢您选用TOTO的浴缸。
- 为了充分发挥产品功能，请按本「安装说明书」内容正确安装。
- 安装完成后，请向客户说明操作方法，并将本「安装说明书」交由客户保存。

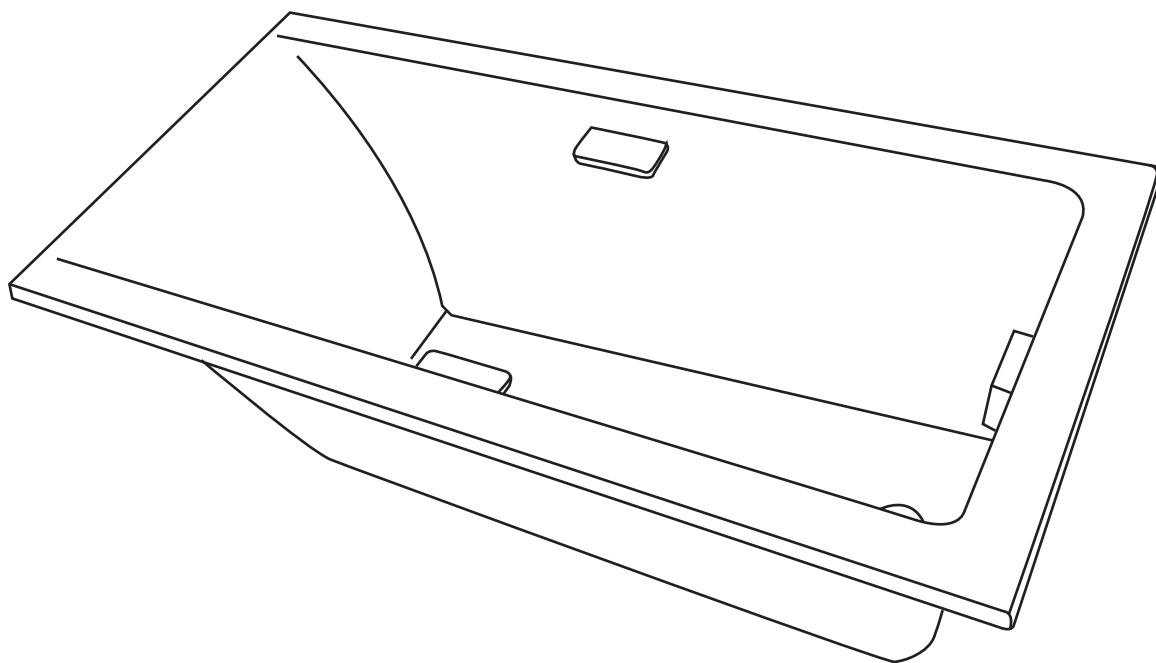

# 目录

---

1. 安全上的注意点	— — — — —	3
2. 安装施工上的注意点	— — — — —	4
3. 部件清单	— — — — —	5
4. 安装步骤	— — — — —	5-8
4-1. 浴缸安装前的准备	— — — — —	5
4-2. 连接浴缸的排水管	— — — — —	6
4-3. 浴缸的固定（一）	— — — — —	6
4-4. 浴缸的固定（二）	— — — — —	7
4-5. 瓷砖砌筑	— — — — —	8



# 1. 安全上的注意点

安全起见，请务必遵守。

请详阅「安全上的注意点」后，正确安装。为了安全、正确的安装产品，防止给您或他人造成人身伤害或财产损失，此说明书采用了许多标志。标志的意思说明如下。





 <b>注意</b>	表示如果无视此标志而误操作时，有可能造成人身伤害财产损失。
---	-------------------------------

为了使施工人员安全、正确地安装产品，本说明书及产品中还采用了如下标志。请在完全理解其内容的基础上正确安装。

表示	意思
	此图表示不可行，「禁止」之意。
	表示必须「强制」实行的内容。



安装完成后，请确认各部件有无松脱或漏水等安全上的隐患。  
此说明书，对使用者能否安全、正确的使用产品非常重要。  
请妥善的保管，勿遗失、弄脏。该说明书与施工完成后交由使用者保管。

 <b>警告</b>	
 <b>必须实行</b>	<p>开箱后，请尽快处理不需要的包装材料。否则可能由于木框、钉子，纸板及封箱带的随意堆放导致人身伤害。</p> <p>另外，请勿让儿童玩弄包装袋，否则，可能造成人身伤害。</p>
	<p>铸铁浴、珠光（有浇注层）缸非常重，在安装时一定要穿戴合适的安全装备。否则，会造成人员伤害。</p>
 <b>注意</b>	
 <b>必须实行</b>	<p>必须采取防冻结措施。</p> <p>否则可能因为水管冻结，造成产品、水管破损。</p>
	<p>必须对浴缸安装场所进行地面防水处理。</p> <p>否则万一漏水，可能导致下层居室受到损害。</p>
 <b>禁止</b>	<p>请勿使用除自来水以外的水源。</p> <p>若使用井水等，可能由于腐蚀造成漏水。</p>

## 2. 安装施工上的注意点

### ⚠ 注意



必须实行

请按照安装说明书正确施工。  
否则，会引起漏水造成家庭财物的污损。



安装排水管，请按正确顺序施工。  
否则，会引起漏水，造成家庭财物的污损。

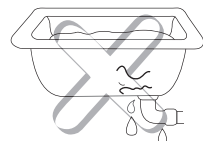

浴缸在安装前，请确认有无异常现象

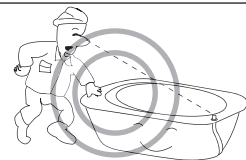

在安装工程完成前，请用纸板保护浴缸。  
否则可能会引起破损。



禁止

搬运时，请不要手握扶手、排水管等浴缸部件。  
否则，会造成浴缸损坏。

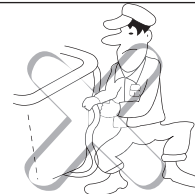

请勿将明火（如点着的香烟等）放置在浴缸上。  
否则可能会引起破损。



不要使浴缸与硬物碰撞或使硬物从高空落入浴缸内。  
否则，会引起浴缸受损而漏水，造成家庭财物的污损。

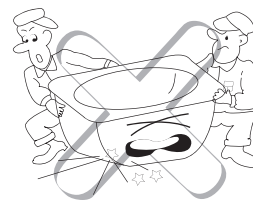



请勿站在浴缸上施工。  
否则，会脚下滑落或摔坏产品。

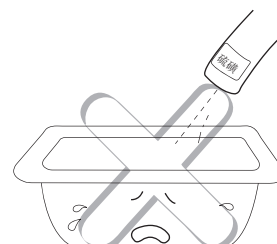

清扫时，严禁使用酸、碱、有机溶剂类的化学药品及酸性、碱性清洗剂，否则会损伤产品表面。清扫时，请使用水或中性清洗剂。禁止使用酒精擦浴缸表面，否则表面开裂。

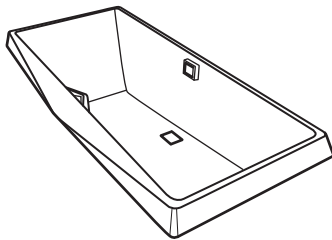

### 3. 部件清单

名称	数量	式样	
浴缸	1		
说明书	浴缸安装说明书	1	
	浴缸使用说明书	1	

### 4. 安装步骤

#### 4-1. 浴缸安装前的准备

##### 1. 确认排水口的位置。

①、确保安放浴缸的地面平整。

整体底脚浴缸：如果地面不平，可以砌安放浴缸的基座，位置视所购买浴缸底脚的位置而定高度应视所采用的排水金具而定（见图1）。

调节底脚：具体操作见图3。

②、排水口的具体尺寸请根据排水金具的排水部件的尺寸来确定。



图1



图2

#### 支撑脚调节方法：

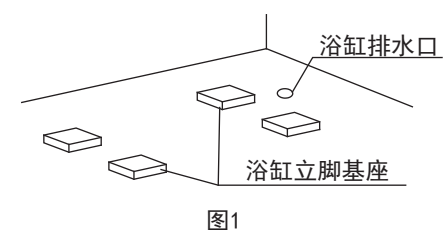

图3

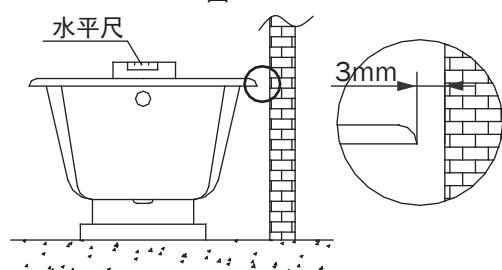
注意：1. 浴缸的外侧面与墙之间预留下少许安全间隙（见图2），浴缸安装完毕可用硅胶等密封材料填充。

2. 浴缸置放好后，用水平尺校正浴缸水平，确保放置平稳（见图2）。

##### 2. 排水金具的安装

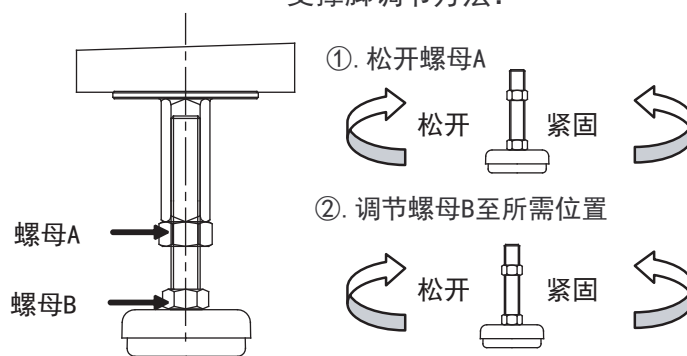
①. 如果浴缸已经配排水金具，请进入下一步。

②. 如果浴缸没有配排水金具，需要根据所购买排水金具的安装说明进行安装。

注意：a. 浴缸整体安装就位前，必须首先安装排水金具，并且经过试漏确认不漏水后，方可进行下一步安装。

b. TOTO所提供的浴缸，一般不配排水金具。建议购买TOTO的按启式排水金具、脚踏式排水金具。

## 4. 安装步骤

### 4-2. 排水管的安装

排水金具的排水端插入地面排水管内，并紧密连接。如果排水端太短，可采用连接管连接后再插入。

#### ●直排水场合

##### ①接PVC管。

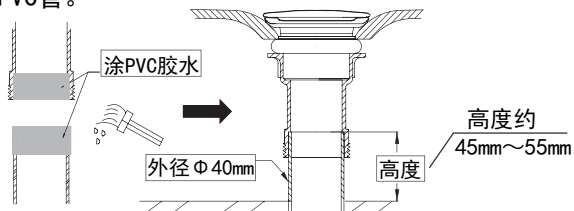

##### ②接螺纹管。

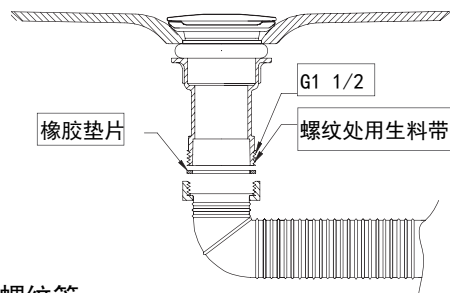

#### ●侧排水场合

##### ①接PVC管。

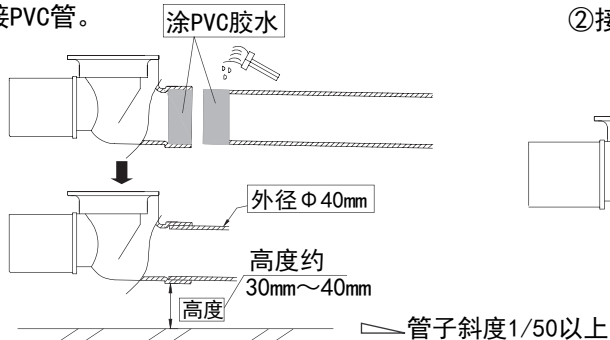

##### ②接螺纹管。

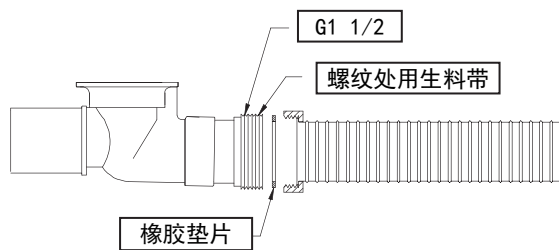

### 4-3. 浴缸的固定（无台阶的浴缸）

1. 用水平尺调整浴缸水平放置并连接排水管。

- ① 将已经安装好的浴缸安放在基座上，用水平尺调整浴缸止水平，注意保持边缘与墙面之间间隙约为3mm。

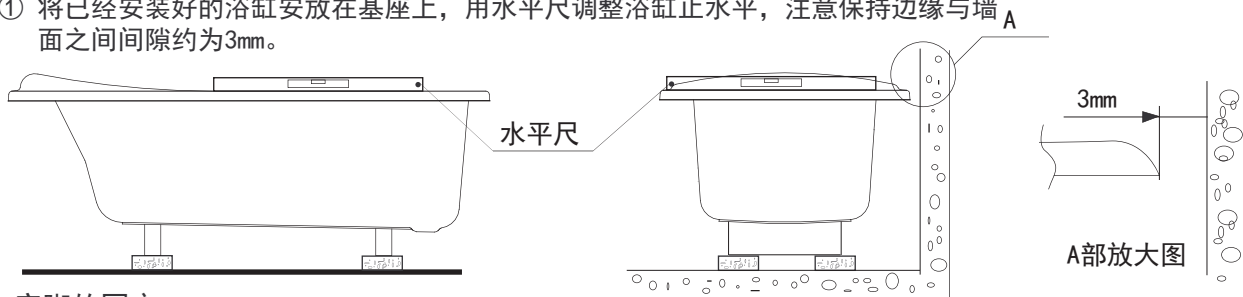

2. 底脚的固定。

- ①. 用沙浆固定浴缸整体底脚。

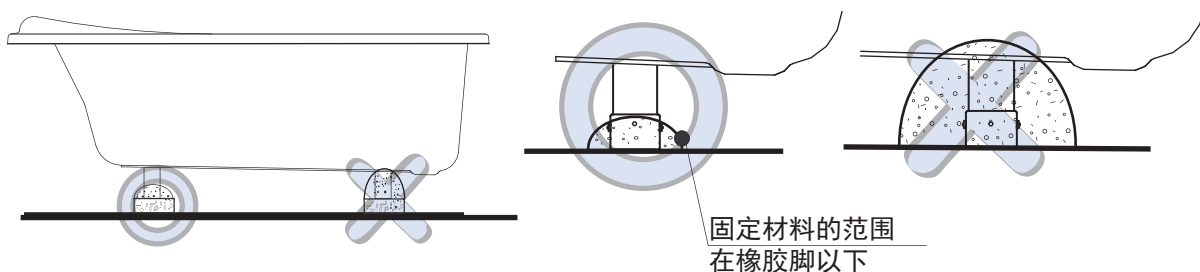

注意：请勿令沙浆、强力粘合剂接触到浴缸本体。

- ②. 用万能胶水在之前标出的地面上倒万能胶，每处面积约为直径30mm的。

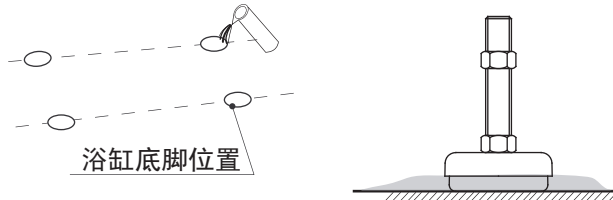

## 4. 安装步骤

### 4-4. 浴缸的固定（有台阶的浴缸）

#### 1. 安装调节底脚。

- ① 调节底脚螺母A，向下松动。
- ② 安装在浴缸C处。

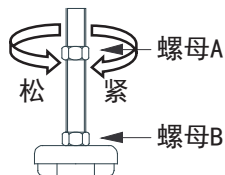
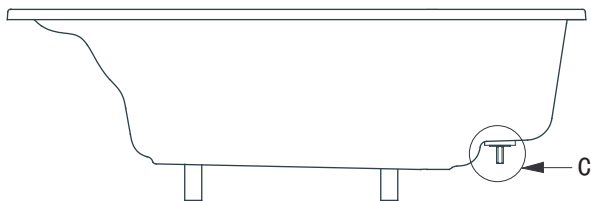

底脚调节金具

注意：1. 螺母A向下松，与螺母B之间距离约70mm。

2. 底脚安装后，不需要紧固。

#### 2. 用水平尺调整浴缸水平放置并连接排水管。

- ① 将已经安装好的浴缸安放在基座上，用水平尺调整浴缸止水平，注意保持边缘与墙面之间间隙约为3mm。

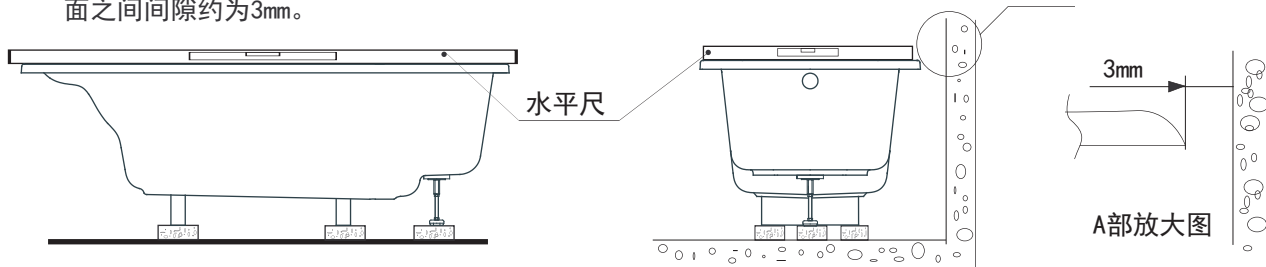

#### 3. 底脚的固定。

- ① 用沙浆固定浴缸整体底脚。

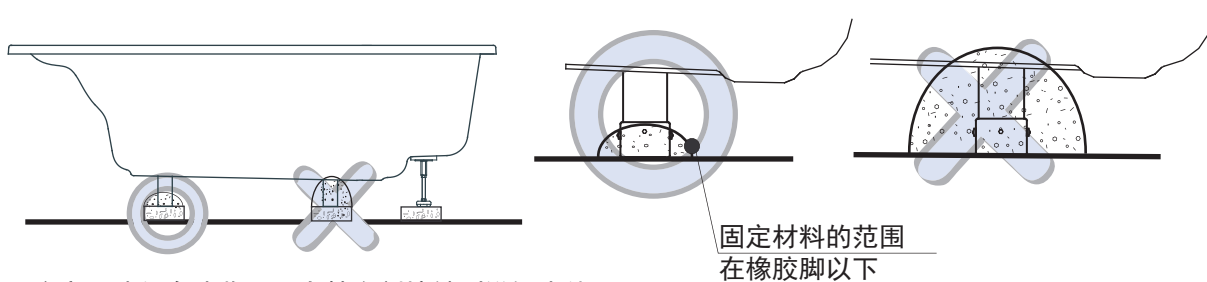

- ② 用万能胶水在之前标出的地面上倒万能胶，每处面积约为直径30mm的。

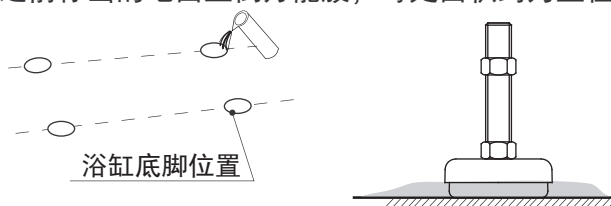

## 4-5. 瓷砖的砌筑方法

### 1. 靠墙边的处理

用防水密封材料填充在浴缸周沿与墙面的间隙上，在墙面上保持离墙不大于15mm的距离用砂浆贴装饰瓷砖，瓷砖下缘与浴缸表面留有最少5mm的间隙。最后在瓷砖与浴缸表面的缝隙用密封材料封闭。（如下图A）

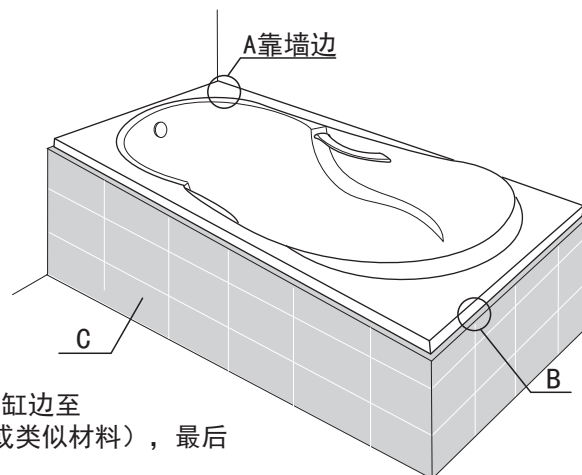

### 2. 砌筑边的处理。

用砖砌筑矮墙，用砂浆在矮墙外侧贴瓷砖（保持上沿面离浴缸边至少5mm间隙），请在此间隙内用缓冲材料填充（如软聚乙烯或类似材料），最后用密封材料封住瓷砖与浴缸之间的缝隙。（如下图B）

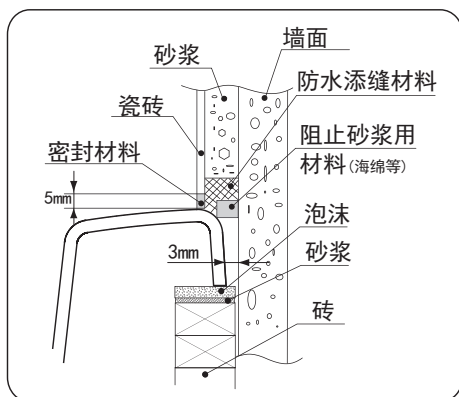

A 靠墙边(一)

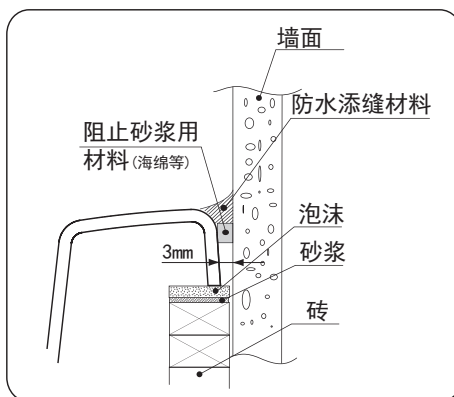

A 靠墙边(二)

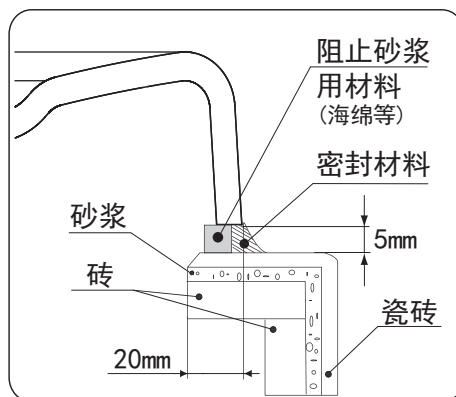

B 无裙浴缸砌筑边



必须实行

- ① 在安装的全过程中请用柔软的材料覆盖浴缸表面，以防止表面划伤。
- ② 应确保浴缸四周边缘不提供向上的支撑力。
- ③ 安装的过程中请勿使浴缸与硬物碰撞，勿让硬物落入浴缸中。
- ④ 浴缸背面切勿用灰浆等物填埋，可能引起损坏。
- ⑤ 勿在浴缸上站立施工或浴缸边缘放置重物，可能引起损坏。

### \* 注意：

1. 浴缸安装结束后，首先将地面打扫干净，最后用抹布沾上中性的清洁剂将浴缸清洗干净，保持浴缸清洁、美观。
2. 有单边裙板的浴缸，建议浴缸为半嵌入式固定（即上图C部分不砌筑瓷砖、不建立砖墙），裙板侧在外，其他三边，参考上面步骤1、2处理。